



L U N E A U
G Y N

LA SOLUTION COMPLÈTE
catalogue consommables
et équipements

ELOI **MEDICAL**



Le mot du Président

LUNEAU GYNÉCOLOGIE

Depuis plus de 40 ans, Luneau Gynécologie se base sur une expérience historique pour présenter le meilleur qui existe sur le marché du consommable de gynécologie. En 2016, Luneau Gyn a rejoint le Groupe Eloi, leader français dans les équipements pour praticiens médicaux. À cette occasion nous souhaitons mettre en œuvre tout notre savoir-faire et notre réseau pour mieux répondre à vos attentes.

Ce catalogue a été conçu dans le but de répondre à tous vos besoins en consommables dans la pratique de votre métier. Nous avons sélectionné les produits les plus innovants et les plus fiables auprès d'un panel de fournisseurs et marques de premier plan triés sur le volet.

La sélection de produits présentée est représentative de nos meilleures ventes mais elle est loin d'être exhaustive, nous avons d'autres matériels que nous pouvons également vous proposer notamment en équipements de gynécologie. Nos ingénieurs commerciaux sont à votre écoute pour vous remettre des informations complémentaires ainsi qu'un devis sur demande.

LE GROUPE ELOI

Le Groupe Eloi emploie près de 130 personnes et réalise un chiffre d'affaires de 22 millions d'euros dont 40 % à l'international. Le Groupe Eloi prend résolument aujourd'hui le parti de devenir le leader français des équipements pour praticiens médicaux.

Vous pouvez venir nous rencontrer et tester nos produits dans nos différents concepts stores sur tout le territoire national : Gennevilliers (proche Paris, 92), Nantes (Ouest, 44), Ernée (Ouest, 53), Toulouse (Sud-Ouest, 31) et Lyon (Rhones-Alpes, 69). Nous avons notre propre réseau SAV présent sur toute la France et qui assure l'installation de vos équipements (à moins de 300 km de chez vous). Vous pouvez avoir la certitude d'un engagement sans faille de la part de toute l'équipe qui sera dédiée à votre écoute et votre satisfaction.

Rudolf MOURADIAN
Président du Groupe Eloi

ELOI
G R O U P E

SOMMAIRE

CHAPITRE Instrumentation	P. 5
CHAPITRE Usage unique	P. 15
CHAPITRE Hygiène et Stérilisation	P. 33
CHAPITRE Diagnostic	P. 55
CHAPITRE Échographes	P. 63
CHAPITRE Colposcopes	P. 66
CHAPITRE Tables et Divans	P. 69
CHAPITRE Mobilier Médical	P. 80

- 1- SIEGE SOCIAL,
CONCEPT STORE PARIS/IDF
Gennevilliers (92)
- 2- CENTRE TECHNIQUE ET LOGISTIQUE
Ernée (53)
- 3- CONCEPT STORE
GRAND-OUEST NANTES
Nantes (44)
- 4- CONCEPT STORE
RHÔNES-ALPES LYON
Genay (69)
- 6- CONCEPT STORE
SUD-OUEST TOULOUSE
Toulouse (31)

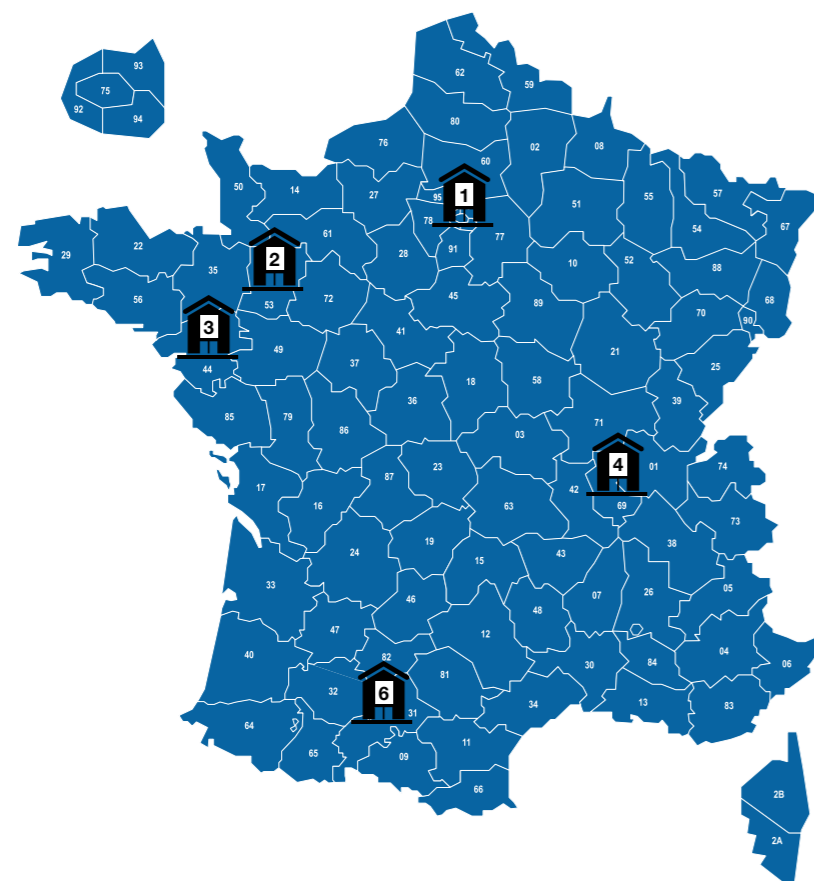

LUNEAU GYNÉCOLOGIE
 7 rue du Fossé blanc, bâtiment B
 92230 Gennevilliers FRANCE
 Tél. : +33 (0)1 46 17 09 85
 Fax : +33 (0)1 46 17 09 89
 contact@luneaugyn.com

ARCHITECTE DU CABINET MÉDICAL

Luneau Gynécologie propose depuis plus de 40 ans une solution complète d'équipements gynécologie
 (fauteuils d'examens, colposcopes, échographes, éclairages, mobilier modulaire, stérilisation, instruments, consommables)

SAV

TÉL. 02 43 05 69 09

**Luneau Gynécologie appartient au Groupe Eloi,
 le Groupe Eloi c'est**



PERSONNES



ATELIERS TECHNIQUES
 SPECIALISÉS

22
 M€

DE CHIFFRE
 D'AFFAIRES



LEADER FRANÇAIS
 POUR LE CABINET DU PRATICIEN

CHAPITRE Instrumentation

Instrumentation de gynécologie

SPÉCULUM ENDOCERVICAL

SPÉCULUMS VAGINAUX

LA SÉLECTION LUNEAU

Luneau Gynécologie a sélectionné des instruments de qualité inox avec une belle finition qui ont fait leur preuve depuis plus de 20 ans.

PINCES À PANSEMENT

6



Spéculum Endocervical de Kogan
→ 3 mm
Réf. 218034
→ 4 mm
Réf. 218035
→ 5 mm
Réf. 218036



Spéculum de Cusco pliant
① → 90 X 16
Réf. 260008
② → 100 X 25
Réf. 260005
③ → 100 X 30
Réf. 260002
④ → 100 X 35
Réf. 260009

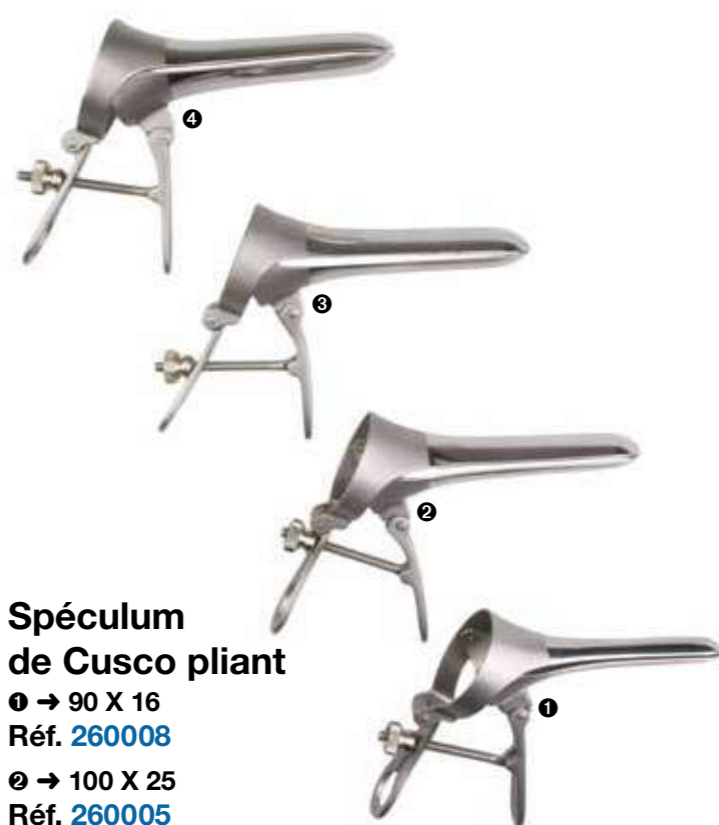

Spéculum de Collin
① → 90 X 16
Réf. 260006
② → 90 X 25
Réf. 260004
③ → 100 X 30
Réf. 260003
④ → 100 X 35
Réf. 260007



Vous pouvez consulter nos tarifs sur notre site internet : www.luneaugyn.com



Pince Bengolea
Droite, sans griffes
→ 24 cm
Réf. 263012
Courbe, sans griffes
→ 24 cm
Réf. 263013



Pince Bengolea
Droite, avec griffes
→ 24 cm
Réf. 263015
Courbe avec griffes
→ 24 cm
Réf. 263014



Pince Longuette
→ 24 cm
Réf. 263006



7

N'hésitez pas à nous contacter par téléphone au 01 46 17 09 85 pour toute demande de pince spécifique.

Instrumentation de gynécologie

PINCES À PRÉHENSION



**Pince à Préhension
de Museux-Palmer**
→ 24 cm
Réf. 263001

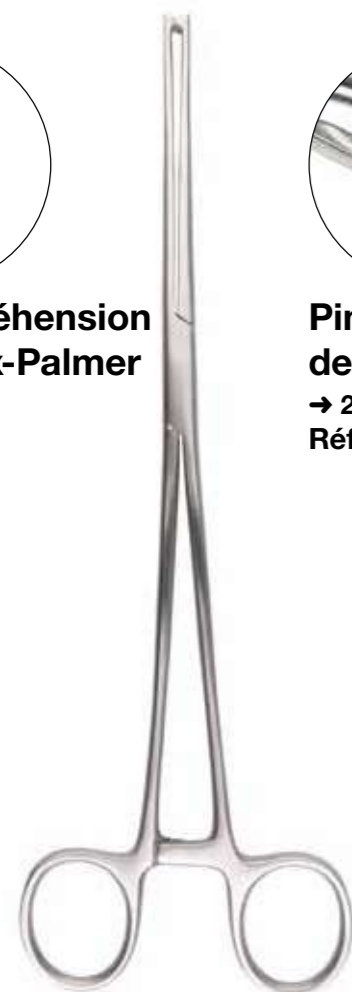

**Pince à Polype
de Palmer**
→ 22 cm
Réf. 263007



**Pince à Préhension
de Pozzi-Palmer**
→ 24 cm
Réf. 263002



**Pince à Préhension
de Pozzi**
→ 24 cm
Réf. 263003



**Pince
pour microbiopsie**
Mors 1,2 x 3,5 mm
→ 18 cm
Réf. 245127-F



**Pince pour Biopsie
de Col
Mini-Tischler SL**
Mors 2,3 x 4,2 mm
→ 20 cm
Réf. 264574-F



**Pince pour
Biopsie de Col
Morgan-Tischler SL**
Mors 3 x 7mm
→ 20 cm
Réf. 264516-F



**Pince pour
Biopsie de Col
de Kervorkian**
Mors 8 x 3 mm
→ 24 cm
Réf. REF 264560-F



N'hésitez pas à nous contacter par téléphone au 01 46 17 09 85 pour toute demande de pince spécifique.

Instrumentation de gynécologie

À MORS ROTATIF



10



Mors Mini-Tischler pour pince rotative

Mors 2,3 x 4,2 mm
Réf. 245137



Mors Tischler-Morgan pour pince rotative

Mors 3 x 7 mm
Réf. 245135

Manche seul

Réf. 245133

CURETTES À BIOPSIE ENDOCERVICALE



Curette de Kevorkian

Petite Taille
→ 30 cm
Réf. 264029



Curette de Kevorkian

Sans Panier
→ 30 cm
Réf. 264030



Curette de Kevorkian

Avec Panier
→ 30 cm
Réf. 264031



CANULES DE NOVAK



Canule de Novak

25 cm
① → Ø 2 mm
Réf. 264033

② → Ø 3 mm
Réf. 264034

③ → Ø 4 mm
Réf. 264035



11

N'hésitez pas à nous contacter par téléphone au 01 46 17 09 85 pour toute demande de pince spécifique.

Instrumentation de gynécologie

PINCES À STÉRILET



Pince à Stérilet de Therrum

→ 28 cm
Réf. 263009



Pince à extraction rigide

→ 28 cm
Réf. 245129



Pince à extraction malléable

→ 20 cm
Réf. 245131



Pince à Stérilet de Circeron

→ 21 cm
Réf. 263025



Crochet à extraction DIU

→ 25 cm
Réf. 245121

CISEAUX



Ciseaux de Metzenbaum

Droit
→ 23 cm
Réf. 265001



Ciseaux de Metzenbaum

Courbe
→ 23 cm
Réf. 265002

N'hésitez pas à nous contacter par téléphone au **01 46 17 09 85** pour toute demande de pince spécifique.

Hygiène et Stérilisation

BOÎTES, PLATEAUX & CUPULES AUTOCLAVABLES



14

Boîtes Inox

→ 200 x 90 x 30 mm
Réf. [ELO-XI208](#)

→ 200 x 90 x 40 mm
Réf. [ELO-XI209](#)

Plateaux Inox

→ 268 x 190 x 30 mm
Réf. [ELO-PLI201](#)

→ 313 x 218 x 31 mm
Réf. [ELO-PLI202](#)

Cupules Inox

→ Diam. 83 / Haut. 51 mm
180 ml
Réf. [ELO-PLI401](#)

→ Diam. 97 / Haut. 54 mm
300 ml
Réf. [ELO-PLI402](#)

Haricots Inox

→ 207 x 198 x 39 mm
Réf. [ELO-PLI300](#)

→ 247 x 122 x 43 mm
Réf. [ELO-PLI301](#)

→ 255 x 150 x 45 mm
Réf. [ELO-PLI302](#)

CHAPITRE
Usage unique

15

Usage unique

EXPLORATION FONCTIONNELLE

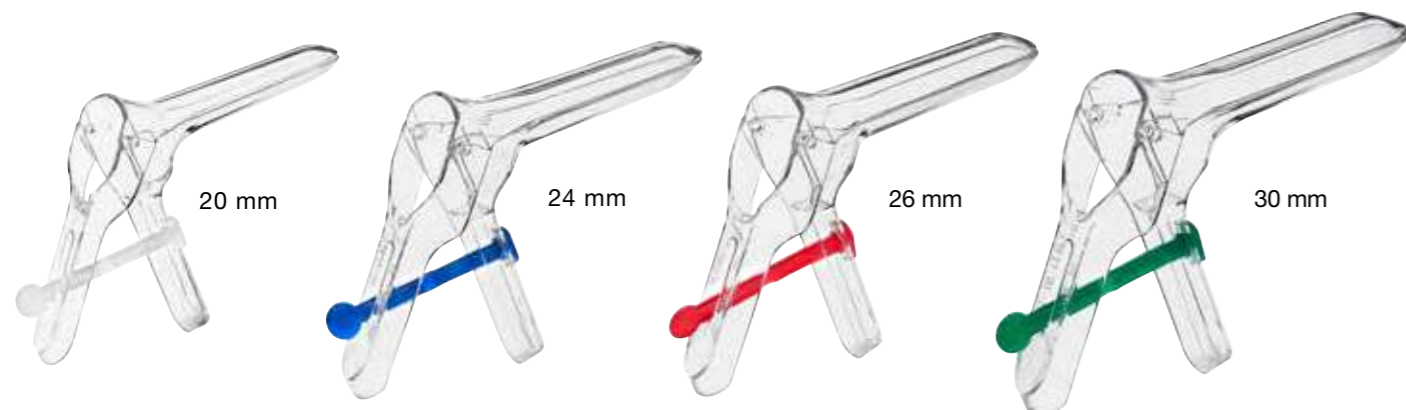

16

Spéculems de Cusco

Spéculem stérile en résine plastique transparente combinant confort pour la patiente et efficacité pour le praticien.

- Pour la patiente : contact doux, bords arrondis, pas de choc thermique, absence de bruit lors de la manipulation.
- Pour le praticien : transparence parfaite, 4 tailles différentes : petit 90 x 20 - grand 116 x 24 ou 26 ou 30 mm.
- Vis de sécurité avec blocage rapide.
- Emballage individuel par carton.
- Stérilisation Oxyde d'éthylène.
- Conformité 93/42/CEE

Boîte de 50 pièces
→ Blanc - 20 mm

Réf. **SAM-SP020S-50**

→ Bleu - 24 mm

Réf. **SAM-SP01S-50**

→ Rouge - 26 mm

Réf. **SAM-SP02S-50**

→ Vert - 30 mm

Réf. **SAM-SP03S-50**

Boîte de 100 pièces
→ Blanc - 20 mm

Réf. **SAM-SP020S-100**

→ Bleu - 24 mm

Réf. **SAM-SP01S-100**

→ Rouge - 26 mm

Réf. **SAM-SP02S-100**

→ Vert - 30 mm

Réf. **SAM-SP03S-100**

Boîte de 200 pièces
→ Blanc - 20 mm

Réf. **SAM-SP020S**

→ Bleu - 24 mm

Réf. **SAM-SP01S**

→ Rouge - 26 mm

Réf. **SAM-SP02S**

→ Vert - 30 mm

Réf. **SAM-SP03S**



Spéculems de Collin

- Visualisation parfaite, encombrement réduit, effet invasif moins important, bords arrondis et doux, sans bruit lors de la manipulation, vis de réglage précise
- Résine plastique transparente.
- Conformité 93/42/CEE
- Stérilisation Oxyde d'éthylène.

Boîte de 100

→ Petit - 10,5 x 2,7 cm

Réf. **LC-GCO01**

→ Moyen - 11,3 x 3,3 cm

Réf. **LC-GCO02**



SPÉCULUMS LUNEAU GYNÉCOLOGIE

Nos spéculums ont été conçus pour répondre aux besoins des gynécologues et des sages-femmes en termes de confort d'utilisation.

Spéculem de type Cusco, stérile à usage unique avec une barrette de fermeture à crantage progressif permettant la tenue d'une seule main.

- Réglage facile.
- Tige de fixation 7 crans.
- Large champ de vision.
- Excellente transparence.
- Écartement des spatules doux et progressif.
- En plastique polypropylène.
- Angles arrondis.
- Stérilisation Oxyde d'éthylène.

Conditionnement sous emballage individuel stérile. Matériel médical CE.

Classe 1 stérile CE0473

Boîte de 100

→ Bleu - Taille S / Ø 20 X 112 mm

Réf. **266537**

→ Rouge - Taille M / Ø 25 X 112 mm

Réf. **266536**

→ Vert - Taille L / Ø 30 X 120 mm

Réf. **266535**



17



Usage unique

EXPLORATION FONCTIONNELLE

Pince de Chéron

Boîte de 25
Emballage individuel
→ Stérile
Réf. LC-GCH01



18



Pince de Pozzi

Boîte de 25
Emballage individuel
→ Stérile
Réf. ELO-GY008



Ciseaux à fils longs

Boîte de 25
Emballage individuel
→ Stérile
Réf. ELO-GY009



EXPLORATION FONCTIONNELLE

Gamme hystologie, cytologie et hystérographie sur demande



Hystéromètre souple CCD

Dispositif stérile permettant d'évaluer la hauteur utérine totale.

Hystéromètre en polyéthylène, de longueur 30 cm, comportant des graduations sur les 15 centimètres distaux.

Disponible en 3 tailles.

Stérilisation par oxyde d'éthylène.

Boîte de 25
→ Stérile - CH 10
Réf. CCD-1502S10
→ Stérile - CH 12
Réf. CCD-1502S12
→ Stérile - CH 14
Réf. CCD-1502S14



Non disponible pour le moment



Hystéromètre DIP à curseur CCD

Dispositif stérile permettant d'évaluer la hauteur utérine totale.

Hystéromètre en polyéthylène muni d'un curseur de lecture, pouvant être courbé avant son introduction.

Disponible en 3 tailles. Stérilisation par oxyde d'éthylène.

Boîte de 25
→ Stérile - CH 10
Réf. CCD-1503C10
→ Stérile - CH 12
Réf. CCD-1503C12
→ Stérile - CH 14
Réf. CCD-1503C14



Non disponible pour le moment



Crochet DIU Retrievette

Dispositif stérile permettant de saisir les fils ou le corps d'un dispositif intra-utérin, afin de le retirer.

Dispositif en polypropylène constitué d'une partie concave présentant 3 encoches, d'une extrémité arrondie et d'un manche permettant une bonne préhension.

Stérilisation par oxyde d'éthylène.

Boîte de 10
→ Stérile
Réf. CCD-1504000



Non disponible pour le moment

19

Usage unique

GELS DE CONTACT



20

PARKER Aquasonic®

Gel bleuté non stérile

- La référence sur le marché de l'échographie
- Gel visqueux, non spermicide, hypergéométrique
- Ne contient ni sel, ni formaldéhyde

→ **Flacon de 250 ml**

Réf. **233867**

→ **Cubitainer 5 l**

Réf. **233860**

Gels

Gel de contact non stérile pour échographies, Doppler, ECG.

Gel de contact pour échographies, Doppler, ECG. Gel présentant une faible impédance, une grande résistance à la polarisation et une excellente conductibilité, favorisant ainsi la transmission électrique. Sa composition empêche la prolifération bactérienne, fongique et virale. Ne tache pas.

- Composition : eau purifiée, glycol polyacrylate
- Gel non gras, non irritant, hypoallergénique, incolore et inodore, soluble dans l'eau
- Viscosité 65/75000cps
- Densité 0,98 /1,00 g/ml,
- pH 6,7

12 flacons

→ **260 ml**

Réf. **LC-GLS250**

Cubitainer souple

→ **Cubitainer souple 5L**

Réf. **LC-GLS500**



GEL LUBRIFIANT



EDM

Gel transparent hydrosoluble, non gras, bactériostatique.

- Respectueux des muqueuses, PH :7
- Compatible avec les instruments : spéculums, fibroscopes...

→ **Distributeur de 250 ml**

Réf. **EDM-KLY006**

KY

Lubrifiant stérile non gras, hydrophile. Gel fluide polyvalent, parfaitement compatible avec les muqueuses et les instruments (sondes, canules, endoscopes...).

→ **Tube de 82 g**

Réf. **ETH-LKY82**

PROTECTIONS DE SONDE



Protection de sondes endocavitaires non stériles

Protections pour sondes d'échographie endocavitaires. La solution la plus économique pour vos consultations.

LATEX

Lot de 144

→ **3,5 x 20 cm Protection non lubrifiée**

EDM Roulées

Réf. **233852**

→ **3,5 x 20 cm Protection non lubrifiée**

PROTEX Roulées

Réf. **233848**

→ **3,5 x 20 cm Protection lubrifiée**

EDM Roulées

Réf. **233850**

→ **3,5 x 20 cm Protection lubrifiée**

PROTEX Roulées

Réf. **233844**

POLYISOPRÈNE - SANS LATEX

Lot de 100

→ **3 x 30 cm Protection non lubrifiée**

EDM Roulées

Réf. **233858**



Protège-sondes en latex

Protection des sondes pour prévenir toute contamination croisée entre les patients.

Latex naturel, à usage unique, non stérile. Lubrifié ou non lubrifié, sans réservoir. Ne doit pas être utilisé comme préservatif. Ne pas utiliser de lubrifiant à base de corps gras du type vaseline, crèmes et autres produits à base d'hydrocarbures qui altèrent et fragilisent le latex.

Un lubrifiant à base d'eau est recommandé. Largeur à plat 52 mm. Emballage individuel en sachet pelable.

Boîte de 100

→ **Lubrifié**

Réf. **HEL-PSL1**

→ **Non lubrifié**

Réf. **HEL-PSNL1**

DOIGTIER



Doigtier Legueu

Doigtiers 2 doigts avec protection de la main pour explorations gynécologique et proctologique

Usage unique. En polyéthylène opaque.

Sachet de 100

→ **Non stérile**

Réf. **LC-DGL01**

→ **Médicalement propre**

Réf. **LC-DGL03**

21

Usage unique

GANTS LATEX CE



22

NON POWDRÉS

Boîte de 100 - Ambidextre

→ Taille 5/6 - XS

Réf. **GL180**

→ Taille 6/7 - S

Réf. **GL181**

→ Taille 7/8 - M

Réf. **GL182**

→ Taille 8/9 - L

Réf. **GL183**

NON POWDRÉS

Boîte de 100 - Ambidextre

→ Taille 5/6 - XS

Réf. **GL105**

→ Taille 6/7 - S

Réf. **GL106**

→ Taille 7/8 - M

Réf. **GL107**

→ Taille 8/9 - L

Réf. **GL108**

GANTS STÉRILES CE



POUDRÉS

Gants de chirurgie latex poudrés stériles.

Anatomiques. Bord roulé. Double emballage sous champ stérile type chirurgical. Marquage CE. Emballage par paire.

Boîte distributrice de 50 paires

→ Taille 6

Réf. **EUR-GCLP160**

→ Taille 6,5

Réf. **EUR-GCLP165**

→ Taille 7

Réf. **EUR-GCLP170**

→ Taille 7,5

Réf. **EUR-GCLP175**

→ Taille 8

Réf. **EUR-GCLP180**

→ Taille 8,5

Réf. **EUR-GCLP185**

NON POWDRÉS

Gants de chirurgie latex non poudrés, stériles.

Anatomiques. Bord roulé. Double emballage sous champ stérile type chirurgical. Marquage CE. Emballage par paire.

Boîte distributrice de 50 paires

→ Taille 6

Réf. **EUR-GCLNP160**

→ Taille 6,5

Réf. **EUR-GCLNP165**

→ Taille 7

Réf. **EUR-GCLNP170**

→ Taille 7,5

Réf. **EUR-GCLNP175**

→ Taille 8

Réf. **EUR-GCLNP180**

→ Taille 8,5

Réf. **EUR-GCLNP185**

GANTS NITRILE CE



Résistance
aux solvants

NON POWDRÉS

Très souples et ultra-résistants

Boîte de 100 - Ambidextre

Couleur bleu cobalt

→ Taille 5/6 - XS

Réf. **GN056**

→ Taille 6/7 - S

Réf. **GN067**

→ Taille 7/8 - M

Réf. **GN078**

→ Taille 8/9 - L

Réf. **GN089**

GANTS VINYLE CE



Sensisafe

NON POWDRÉS

Gants d'examen vinyle stretch, non poudrés, non stériles.

Véritable seconde peau, les gants Sensisafe allient les propriétés élastiques très proches du latex aux propriétés analergiques du vinyle. Couleur crème.

Boîte de 100

→ Taille 5/6 - XS

Réf. **EUR-GVSNP1XS**

→ Taille 6/7 - S

Réf. **EUR-GVSNP1S**

→ Taille 7/8 - M

Réf. **EUR-GVSNP1M**

→ Taille 8/9 - L

Réf. **EUR-GVSNP1L**

→ Taille 9/10 - XL

Réf. **EUR-GVSNP1XL**



NON POWDRÉS

Boîte de 100 - Ambidextre

→ Taille 5/6 - XS

Réf. **GV356**

→ Taille 6/7 - S

Réf. **GV367**

→ Taille 7/8 - M

Réf. **GV378**

→ Taille 8/9 - L

Réf. **GV389**

NON POWDRÉS

Boîte de 100 - Ambidextre

→ Taille 6/7 - S

Réf. **GV067**

→ Taille 7/8 - M

Réf. **GV078**

→ Taille 8/9 - L

Réf. **GV089**

4,90 €

23

Usage unique

ÉLECTRORÉSECTION

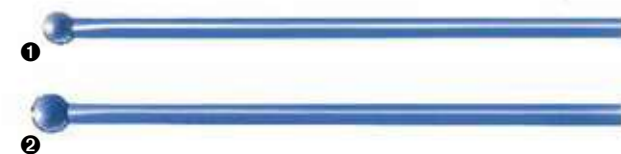

Boîte de 5

ÉLECTRODE BOULE

❶ → 3 mm x 13 cm

❷ → 5 mm x 13 cm

Réf. 22 81 07

Réf. 22 81 05



Stérile à usage unique compatible avec les fiches mâle de 2,3 mm

DESCRIPTION

- Matériaux :
 - Tige et base en acier inox
 - Gaine bleue sur la tige en polyoléfine GTI ou moulée en PVC selon les modèles
 - Teflon transparent sur la base ou moulée en PVC selon les modèles
 - Fil tungstène
 - Pas de latex
- Conditionnement :
 - Sachet individuel stérile
 - Étiquetage conforme à la Directive 93/42/CE
- Stérilisation :
 - Radiostérilisation gamma ou Oxyde d'éthylène selon les modèles
- Compatibilité d'utilisation avec autre dispositif :
 - avec un manche de bistouri de 2,4 mm.

Boîte de 5

ÉLECTRODE BOUCLE

❶ → 1 x 0,5 x 13 cm

❷ → 1 x 1 x 13 cm

❸ → 1,5 x 0,8 x 13 cm

❹ → 1,5 x 1 x 13 cm

❺ → 2 x 0,8 x 13 cm

❻ → 2 x 1 x 13 cm

❼ → 2 x 1,5 x 13 cm

❽ → 2,5 x 1 x 13 cm

15

Réf. 22 80 94

Réf. 22 81 11

Réf. 22 80 93

Réf. 22 80 97

Réf. 22 81 09

Réf. 22 81 66

Réf. 22 80 92

Réf. 22 81

15

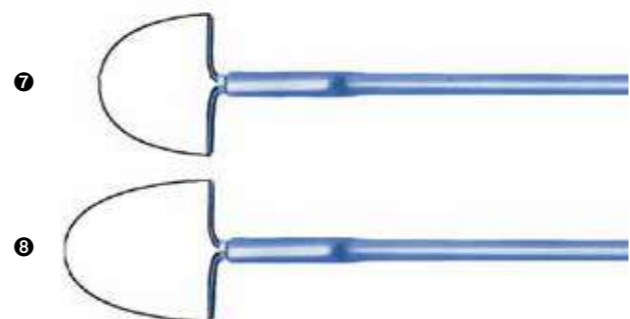
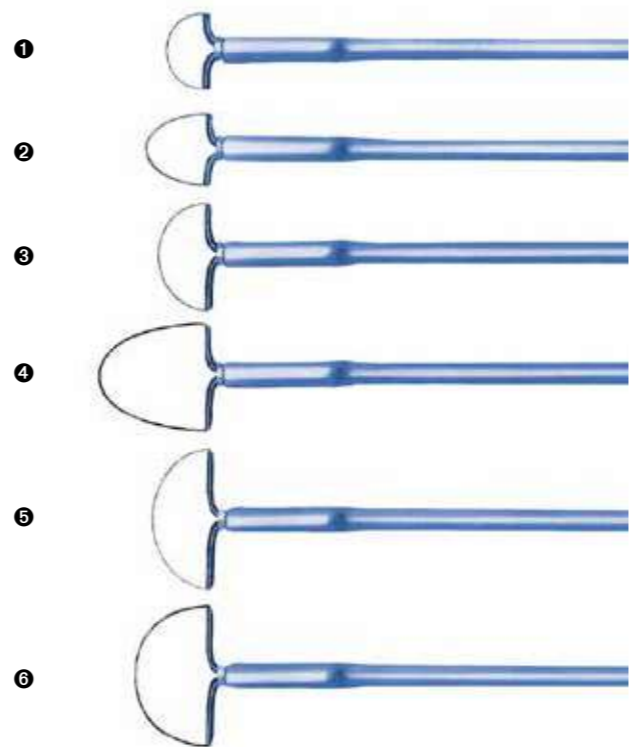

CONSOMMABLES D'IMPRESSION

Papier SONY

Impression thermique - A4, A6 & A7 - Noir & Blanc De nombreux autres modèles d'imprimantes disponibles.

Contactez-nous !

	Réf.	Caractéristiques	Compatibilité	Conditionnement
110 mm (l) x 18 m (L)	UPP110 HG 233806	Papier aspect glacé	UP-897MD, UP-D897, UP-X898MD	Par 10 rouleaux
	UPP110 HA 233802	Papier haut contraste	UP-897MD, UP-D897	Par 10 rouleaux
	UPP110 HD 233804	Papier haute densité	UP-897MD, UP-D897, UP-X898MD	Par 10 rouleaux
210 mm (l) x 25 m (L)	UPP110 S 233809	Papier standard	UP-897MD, UP-D897, UP-X898MD	Par 10 rouleaux
	UPP210 HD 233810	Papier standard	P-910AD, UP-930AD, UP-960AD, UP-970AD, UP-980AD, UP990AD	Par 5 rouleaux
84 mm (l) x 12,5 m (L)	UPP84 HG 233807	Papier aspect glacé	UP-D711MD	Par 10 rouleaux

Papier MITSUBISHI

Impression thermique - A6 - Noir & Blanc

	Réf.	Caractéristiques	Compatibilité	Conditionnement
110 mm (L) x 20 m	K61B 233796	Papier mat	P93E	Par 4 rouleaux
	K65HM 233797	Papier haute densité	P93E	Par 4 rouleaux
	K91HG 245004	Papier haute brillance	P93E	Par 4 rouleaux
110 mm (L) x 18 m	K95HG 245006	Papier haute brillance	P95DW	Par 5 rouleaux

Usage unique

DRAPS D'EXAMEN

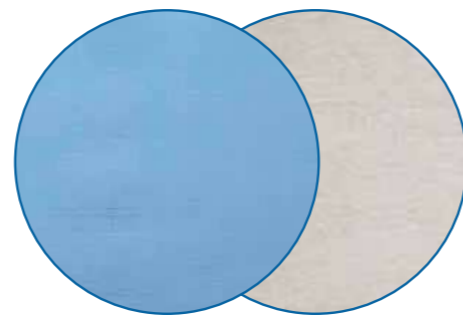
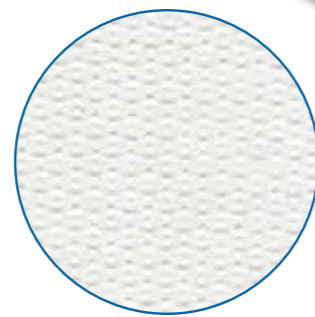

26

Ouate blanche

Excellent pouvoir de protection et d'absorption.
Facile à utiliser grâce à ses prédécoupes franches.

- 2 plis 18 g/m²
- 150 formats de 50 x 35 cm.

Vendu par colis
→ 12 rouleaux

Réf. **GLO-DES1**

Vendu par lot de 4 colis
→ 12 rouleaux

Réf. **GLO-DES1/4**

Ouate blanche gaufrée

Pure ouate gaufrée blanche

- Très résistant grâce au collage en double épaisseur selon un procédé point à point 2 x 21 g.
- Prédécoupe parfaite (ne se dédouble pas)
- 9 rouleaux sous emballage individuel.
- Dimensions 50 x 38 cm ou 40 x 38
- 138 formats
- Normes : CE - ECOLABEL - ISO 9001

Vendu par colis

→ 9 rouleaux - 40 cm

Réf. **233786**

Vendu par 3 colis

→ 9 rouleaux - 40 cm

Réf. **233786/3**

Vendu par 6 colis

→ 9 rouleaux - 40 cm

Réf. **233786/6**

Vendu par colis

→ 9 rouleaux - 50 cm

Réf. **233784**

Vendu par 3 colis

→ 9 rouleaux - 50 cm

Réf. **233784/3**

Vendu par 6 colis

→ 9 rouleaux - 50 cm

Réf. **233784/6**

Ouate plastifiée et imperméable

Excellent pouvoir de protection.
Drap d'examen.

Imperméable doté d'une face absorbante en ouate de cellulose et d'une face imperméable en polyéthylène.

- 180 formats 50 x 38 cm
- 1 pli 44 g/m²

Vendu par colis

→ 6 rouleaux Bleu

Réf. **DIS-DEP1**

→ 6 rouleaux Blanc

Réf. **DIS-DEP2**

Usage unique



Champ stérile

Face non-tissée et face en PE - Coloris bleu

Boîte de 50

CHAMPS DE SOINS NESSIDRAPE NONTROUÉS

→ Dimensions 38 x 45 cm

Réf. **LC-CSN-101**

→ Dimensions 50 x 50 cm

Réf. **LC-CSN-102**

→ Dimensions 75 x 75 cm

Réf. **LC-CSN-104**

→ Dimensions 75 x 90 cm

Réf. **LC-CSN-105**

CHAMPS DE SOINS NESSIDRAPE TROUÉS AVEC ADHÉSIF

→ Dimensions 50 x 55 cm - Orifice 8 cm

Réf. **LC-CSN-302**

→ Dimensions 75 x 90 cm - Orifice 10 cm

Réf. **LC-CSN-304**



Masque de protection

À élastiques - Boîte de 50

→ Blanc

Réf. **MA002**



Sacs DASRI

Sac jaunes à liens coulissants pour déchets médicaux D.A.S.R.I. capacité 100 L

→ Jaune

Réf. **LCM-1906022082**



Poubelle 30L Inox

- Corps et couvercle en acier poudré époxy (intérieur et extérieur) ou inox
- Charnière en plastique vissée
- Poignée à l'arrière en métal
- Pédale en métal avec patin caoutchouc antidérapant
- Base en plastique anti-basculement
- Seau intérieur en polypropylène avec anse
- Dimensions : Ø 29,3 x H. 64,8 cm

Réf. **LCM-0409083020**

ROULEAUX COMPATIBLES POUR LES TABLES BORCAD ET GRACIE

27

Usage unique

ESSUYAGE

Bobine compact

Ouate blanche. 2 plis.

Lot de 6

→ 450 formats
20 x 25 cm

Réf. **GLO-EMB2**



Distributeur ABS blanc pour bobines

Dévidage central blanc pour essuie-mains.

Pour GLO-EMB1 et GLO-EMB2

→ Dimensions extérieures :
L 23 cm x H 35 cm x P 23,5 cm
Réf. **GLO-DEMB2**

Bobine traditionnelle

Ouate blanche. 2 plis.

Lot de 12

→ 200 formats
20 x 25 cm

Réf. **GLO-EMB1**



Distributeur ABS blanc pour essuie-mains feuilles à feuilles

Pour essuie-mains pliage V, W ou Z. Avec fenêtre de visu.

→ Dimensions extérieures :
L 29 cm x H 42,5 cm x P 14,5 cm
Réf. **ELO-DEMF1**



Essuie-mains feuilles à feuilles

Lot de 20

→ Pliage en « V » / 250 formats 25 x 23 cm
Ouate blanche - 1 plis

Réf. **GLO-EMF1**

→ Pliage en « V » / 160 formats 25 x 23 cm
Ouate extra gaufrée - 2 plis

Réf. **GLO-EMF2**

Lot de 32

→ Pliage en « W » / 100 formats 22 x 34 cm
Ouate extra blanche - 2 plis

Réf. **GLO-EMF3**

Lot de 25

→ Pliage en « Z » / 150 formats 22 x 23 cm
Ouate extra gaufrée - 2 plis

Réf. **GLO-EMF4**

COMPRESSES



Compresse non tissées - Non stériles

Les compresses en non tissé non stériles Pure composées de viscose (50 %) et de polyester (50 %).

→ Sachets de 100

Compresse non tissée 30 g/m²

Réf. **LC-N40-050** 5 x 5 cm

Réf. **LC-N40-075** 7,5 x 7,5 cm

Réf. **LC-N40-100** 10 x 10 cm



Compresse non tissées - Stériles

Les compresses en non tissé stériles Pure composées de viscose (50 %) et de polyester 50 %).

→ Sachets de 5 compresses / Boîte de 40

Compresse non tissée 30 g/m² / Stérile / 4 plis

Réf. **LC-SN40-0505** 5 x 5 cm

Réf. **LC-SN40-0755** 7,5 x 5,5 cm

Réf. **LC-SN40-1005** 10 x 10 cm

→ Sachets de 2 compresses / Boîte de 80

Compresse non tissée 30 g/m² / Stérile / 4 plis

Réf. **LC-SN40-0502** 5 x 5 cm

Réf. **LC-SN40-0752** 7,5 x 5,5 cm

Réf. **LC-SN40-1002** 10 x 10 cm

Usage unique

COTONS



Boules non tissées stériles

→ Sachets de 5
Boîte 70 sachets
Réf. **LCM-1304303001**

30



Boules de coton

Sac de 450 g
→ Environ 700
Réf. **LC-COT718**



Carré de coton

100 % pur coton, non stérile.
Conforme à la Pharmacopée Européenne.
→ Carré de 5 x 5 cm environ / Sachet de 500
Réf. **EUR-CC500**

PISSETTES



Col de cygne en polyéthylène

Réf. **ELO-PI100**
100 ml
Réf. **ELO-PI250**
250 ml



Bouchon rouge avec compte-gouttes

Réf. **ELO-PI100B**
100 ml
Réf. **ELO-PI250B**
250 ml

SET POSE ET RETRAIT D'IMPLANT ET DIU



Set pose d'implant

Composition :

- 1 Pansement adhésif L. 7,2 x l. 5 cm
- 2 Compresses en non-tissé L. 7,5 x l. 7,5 cm
- 1 Seringue 3 ml
- 1 Aiguille 25G 5/8
- 1 Aiguille 18G 1 1/2
- 1 Champ imperméable L. 50 x l. 50 cm avec trou adhésif
- 1 Blister rigide
- Classe IIa

Réf. **LCM-1311130001**



Set retrait d'implant

Composition :

- 1 Pince hémostatique courbe, métal
- 1 Aiguille 25G 5/8
- 1 Plaquette de 3 sutures adhésives
- 1 Seringue 3 ml
- 1 Bistouri 14 cm
- 1 Bande cohésive
- 5 Compresses en non-tissé L. 7,5 x l. 7,5 cm
- 1 Champ imperméable L. 50 x l. 50 cm avec trou adhésif
- 1 Blister souple 3 alvéoles
- Sans latex
- Classe IIa

Réf. **LCM-1311131001**



Set pose DIU

Composition :

- 1 Hystéromètre
- 1 Pince de Pozzi droite
- 1 Pince de Cheron coudée
- 1 Ciseaux coupe fil latéral

Réf. **SUR DEMANDE**

31

Usage unique

PLATEAUX



Plateau de soin blanc à usage unique

→ Paquet de 100

Réf. **MED-PJ1828S1** 180 x 280 mm



AUTOCLAVABLE



Plateau de soin polypropylène blanc autoclavable non perforé

Réf. **ELO-PL050** 260 x 140 x 30 mm



AUTOCLAVABLE



Plateau de soin polypropylène vert autoclavable non perforé

→ Lot de 5

Réf. **ELO-PL003** 270 x 150 x 30 mm



AUTOCLAVABLE



Haricot polypropylène blanc

Réf. **ELO-PL051** 255 x 140 x 45 mm



Haricot en plastique blanc

Bassin réniforme en polystyrène non stérile à usage unique :

- Pour le recueil des déchets, pansements, cotons...
- S'adapte sur les haricots en inox en tant que support fixe.
- Léger et robuste, imperméable, ne se perce pas.

→ 2 lots de 100

Réf. **LC-BRUU** 250 x 140 x 40 mm



CHAPITRE

Hygiène et Stérilisation

33

LE PROCESSUS DE STÉRILISATION

Le respect du processus de stérilisation protège votre santé et celle de vos patients.

LUTTONS ENSEMBLE CONTRE LES RISQUES DE CONTAMINATION BIOLOGIQUE

UNITÉ FONCTIONNELLE DE PRÉ-STÉRILISATION



MANIPULATION	DÉSINFECTION CHIMIQUE	NETTOYAGE	SÉCHAGE	EMBALLAGE	TRAÇABILITÉ	STÉRILISATION
1 	2 	3 	4 	5 	6 	7

PRÉALABLE	1	2	3	4	5	6	7
La manipulation est la phase la plus risquée pour le professionnel de santé. Le risque de contamination accidentelle est maximal.	Il est indispensable de réduire la charge bactérienne par un traitement physique ou chimique approprié.	L'élimination des résidus organiques par un nettoyage très méticuleux est indispensable à une stérilisation correcte.	Cette phase évite les taches du séchage à l'air libre, élimine tout obstacle au processus de stérilisation et prolonge la vie de vos instruments.	Il garantit la conservation de la stérilité pendant toutes les opérations de manipulation post-stérilisation et de stockage.	Permet d'identifier le couple patient/instrument et de gérer la date de péremption de la stérilité.	Phase ultime du processus, la stérilisation par vapeur saturée garantit la destruction de toute vie microbienne sur l'instrument.	
MATÉRIEL À UTILISER	1. Gants de protection anti-coupures (ne pas utiliser de gants en latex). 2. Casaque imperméable avec fermetures aux poignets et au col 3. Lunettes ou écran protecteur. 4. Masque filtrant.	Désinfection chimique • Détergents désinfectants spécifiques dans des bacs spéciaux : acide péraacétique, détergents enzymatiques, sels quaternaires, aldéhydes, etc. Thermo-désinfection chimique • Thermo-désinfecteur avec détergents désinfectants spécifiques.	Nettoyage mécanique • Bac à ultrasons avec des solutions spécifiques. Nettoyage manuel • Brosses et solutions désinfectantes ayant une action détergente spécifique.	• Séchage mécanique : avec un dispositif qui dispense de l'air chaud dans une chambre fermée. • Séchage manuel : avec du papier non tissé.	Thermo soudeuse • Avec des rouleaux de stérilisation composés d'une face papier et d'une face plastique. Sachets à fermeture autocollante. • Avec des sachets à fermeture autocollante composés d'une face papier et d'une face plastique.	Système manuel • Étiqueteuse et étiquettes spéciales Système informatisé. • Archivage des cycles dans la fiche patient du programme de gestion.	Un autoclave certifié pour stériliser des charges de type B (corps creux, corps poreux, corps pleins) doit être obligatoirement utilisé.

NOS CONTRATS DE MAINTENANCE

Autoclaves

Pour garantir la pérennité des performances de votre autoclave, il est fortement conseillé de souscrire un contrat de maintenance incluant l'entretien et les requalifications périodiques. Notre équipe nationale de techniciens SAV qualifiés sera à votre service.

MAINTENANCE-K : FORFAIT MAINTENANCE POUR STÉRILISATEURS (TARIF NON REMISABLE)

PACK CONFORT-K : FORFAIT MAINTENANCE 3 ANS POUR STÉRILISATEURS (NON REMISABLE INCLUT LA QUALIFICATION A L'INSTALLATION)

PACK SERENITE-K : FORFAIT MAINTENANCE 5 ANS POUR STÉRILISATEURS (NON REMISABLE INCLUT LA QUALIFICATION A L'INSTALLATION)

	MAINTENANCE-K	PACK CONFORT-K	PACK SERENITE-K
Cadence	1 maintenance	3 ans	5 ans
Garantie		2 ans	5 ans
Petites pièces de maintenance	●	●	●
Fourniture et remplacement filtres, joints et pièce usine Déplacements / Main d'œuvre	●	●	●
Total visite (1 visite par an)	1	2	5
Qualification à l'installation (norme ISO 17665)	370,00 €	●	●
Requalification / Qualification opérationnelle (norme ISO 17665). Hors maintenance	<i>Nous consulter</i>		
Prêt d'un autoclave <i>Autoclave 23 L prêté si non réparable pendant 1 semaine</i>			●

ZOOM RÉGLEMENTATION : Quel que soit le volume, un stérilisateur est soumis à des tests de qualification à installation, de maintenance, de requalification annuelle et à un contrôle qualité annuel selon les normes EN554 et ISO 17665, ainsi qu'à des tests de sécurité.
« Le décret n°2001-1154 du 5 décembre 2001 relatif à l'obligation de maintenance et au contrôle de qualité des dispositifs médicaux donne obligation à tout exploitant (ou utilisateur) de dispositif médical de maintenir en bon état de fonctionnement le matériel qu'il utilise et de le soumettre à un contrôle de qualité ».

Les + LUNEAU GYNECOLOGIE

NOTRE ÉQUIPE NATIONALE DE TECHNICIENS CONFIRMÉS METTRONS LEUR COMPÉTENCE LORS DE LA MISE EN SERVICE DE VOTRE AUTOCLAVE KALIPSO



INSTALLATION

Et mise en service sur site de vos appareils.



FORMATION

De votre personnel aux bonnes pratiques de stérilisation.



QUALIFICATION

Et certification de vos appareils par des outils accrédités COFRAC.

Afin de garantir la pérennité des performances associées à votre autoclave KALIPSO lors de la qualification, il est fortement conseillé de souscrire un contrat de maintenance incluant entretien et requalifications périodiques.



MAINTENANCE

De vos équipements par des professionnels.

- NOS SOLUTIONS**
- RÉVISION ANNUELLE
 - EXTENSION DE GARANTIE
 - CONTRAT DE MAINTENANCE

N'HÉSITÉZ PAS À NOUS CONTACTER POUR PLUS DE RENSEIGNEMENTS

Hygiène et Stérilisation

BACS DE DÉCONTAMINATION ET BAC DE TREMPAGE



36

INSTRUBAC rigide avec panier

- Volume utile : 5L
- Dimension panier : 36,5 x 25,5 x 9 cm

→ Couvercle plein

Réf. **AN-DESBAC5**



Bac de trempage et pré-désinfection

- Volume utile : 10 L
- Dimension panier : 48,5 x 27 x 17 cm

→ Couvercle plein

Réf. **AN-DESBAC10**

BACS ULTRA SONS ELMASONIC MED

Une gamme complète

Caractéristiques Techniques

- 37 kHz fréquence ultrasonique (bande de réglage -2,5/+5,5 kHz)
- 5 modes à ultrasons pour une répartition du champ sonore en fonction des besoins dans le bain à ultrasons : eco (silencieux & faible intensité) / sweep (nettoyage uniforme) / pulse (pour saleté tenace) / dynamic (combinaison des modes ultrasons sweep et pulse) / degas (dégazage rapide du liquide de nettoyage)
- 4 emplacements mémoires pour les programmes de nettoyage, disponibles via une sélection rapide
- Fonction Autostart (démarrage automatique)
- Unité de commande numérique
- Présélection du temps de nettoyage (entre 1 minute et 6 heures)
- Contrôle électronique de la température réglable de 25 à 80 °C
- Protection contre la marche à sec
- Arrêt de sécurité automatique après 8 heures
- Boîtier résistant aux éclaboussures et cuve de nettoyage en acier inoxydable
- Vanne d'arrêt sur le côté pour vider la cuve de nettoyage via la sortie à l'arrière de l'appareil
- **Panier non inclus**
- Dispositifs médicaux de classe I conformes au règlement MDR ((UE) 2017/745 en vigueur à partir de mai 2020)
- Gamme étendue d'accessoires : paniers, couvercles, supports, bacs adaptés à tous types d'utilisation.



37

SPÉCIFICATIONS TECHNIQUES

Réf.	Désignation produits	Volume de travail recommandé (l)	Dimensions extérieures L x l x H mm	Dimensions int. cuve L x l x H mm	Poids kg	Puissance W
ELMA-M120	ELMASONIC MED 120	10,00	380 x 300 x 280	300 x 215 x 195	7,70	800
ELMA-M150	ELMASONIC MED 150	8,70	750 x 360 x 230	485 x 280 x 95	8,80	800
ELMA-M180	ELMASONIC MED 180	14,20	405 x 360 x 330	300 x 370 x 195	10,20	800
ELMA-M300	ELMASONIC MED 300	22,00	575 x 360 x 330	475 x 270 x 195	12,20	1 200

D'autres dimensions et accessoires disponibles sur demande

Hygiène et Stérilisation

SACHETS DE STÉRILISATION



38

Sachets de stérilisation à souder plats

Pour l'emballage des instruments médico-chirurgicaux avant stérilisation en autoclave à vapeur d'eau.

- Composés d'une face papier opaque perméable à l'air et à la vapeur d'eau et d'une face plastique transparente imperméable en polypropylène
- Conformité CE : EN868-1, EN868-3, EN868-5, 93/42/CEE
- Sachet à souder à l'aide d'une thermosoudeuse

→ Paquet de 100

Réf. EL-FP200350 200 x 350 mm

Réf. EL-FP250350 250 x 350 mm

Autres dimensions disponibles : nous consulter

Sachets de stérilisation à fermeture autocollante

Pour l'emballage des instruments médico-chirurgicaux avant stérilisation en autoclave à vapeur d'eau.

- Composés d'une face papier opaque perméable à l'air et à la vapeur d'eau et d'une face plastique transparente imperméable en polypropylène
- Conformité CE : EN868-1, EN868-3, EN868-5, 93/42/CEE

→ Boîte de 200

Réf. EL-AP190330 190 x 330 mm

Réf. EL-AP190400 190 x 400 mm

Réf. EL-AP300450 300 x 450 mm

→ Boîte de 100

Réf. 273020 130 x 250 mm

Réf. 273019 133 x 356 mm

Réf. 273033 200 x 330 mm

Réf. 273061 300 x 390 mm



GAINES DE STÉRILISATION

Gaine de stérilisation à soufflets ou plate

Pour l'emballage des instruments avant stérilisation dans un autoclave à vapeur d'eau :

- Composées d'une face papier opaque 60g/m² perméable à l'air et à la vapeur d'eau et d'une face plastique transparente imperméable en polypropylène
- Conformité CE : EN868-1, EN868-3, EN868-5, 93/42/CEE
- Soudure à l'aide d'une thermosoudeuse

→ Gaines plates - Rouleau de 200 m

Réf. EL-FR100200 100 mm x 200 m

Réf. EL-FR150200 150 mm x 200 m

Réf. EL-FR200200 200 mm x 200 m

Réf. EL-FR250200 250 mm x 200 m

Idéale pour la stérilisation de les instruments volumineux

→ Gaines à soufflets - Rouleau de 100 m

Réf. EL-GR150100 150 x 50 mm x 100 m

Réf. EL-GR200100 200 x 55 mm x 100 m

Réf. EL-GR250100 250 x 65 mm x 100 m

Autres dimensions disponibles : nous consulter



THERMOSOUDEUSE



ONE est un produit de dernière génération, construit pour réduire les temps de cachetage et surveiller la qualité du soudage.

- Bande de soudage de 12 mm
- Longueur de soudure : 320 mm
- Barre de soudure ergonomique en inox
- Extrême facilité d'insertion des gaines ou sachets de stérilisation
- Contrôle électronique actif sur résistances
- Possibilité de sélectionner la température : short time (rapide) / long time (lente)
- Visibilité de la zone de coupe
- Signalisation en cas de mauvais soudage
- Dimensions : L 460 x P 400 x H 170 mm
- Poids : 8 kgs

Réf. THERMO1



39

Hygiène et Stérilisation

PURIFICATION DE L'EAU



40

Distillateur d'eau

- Production de 100 % d'eau distillée
- Mise hors tension automatique
- Facilité de nettoyage
- Production 0.57 l/heure
- Capacité 4 litres
- Dimensions : Diam. 200 x H 360 mm

Réf. **ELO-DISTI-E**

Filtre à charbon pour distillateur

Réf. **ELO-DISTI-E-FILT**



Système osmose Pura Plus

L'osmose inverse est le système de purification de l'eau le plus sûr et le plus répandu. Ce processus permet en fait d'éliminer les particules polluantes même de très petite dimension, garantissant ainsi la pureté bactériologique. Le système à osmose Pura Plus est un dispositif pour osmose extrêmement compact, réalisé pour être branché directement à l'autoclave, garantissant une alimentation d'eau pure et sans interruptions. Le système peut être installé dans plusieurs positions, facilitant ainsi le montage et l'installation dans les espaces disponibles. Le modèle Pura Plus est équipé d'un jeu de filtres et de membranes osmotiques, dont la fréquence de remplacement est comprise entre 700 et 800 cycles, selon le niveau de dureté de l'eau utilisée.

Le remplacement de la cartouche doit donc être effectué une fois par an ou tous les 700/800 cycles, au premier des termes atteint. Le remplacement des filtres est très simple et peut être effectué par les opérateurs. Le coût total des filtres est très limité ce qui permet d'offrir un coût par litre très bas.

- Dim. : L 350 x H 300 x P 150 mm
- Poids : 3,5 kgs

Compatible avec KALIPSO SD
16 ou 22 litres
Réf. **300006**

Cartouche
de rechange
Réf. **300018**

TESTS DE STÉRILISATION



Virage du
bleu au vert
foncé.

Indicateurs de stérilisation standard

Test indispensable à réaliser pour garantir l'efficacité de la stérilisation à l'autoclave et en assurer la traçabilité. Le pigment thermo-réactif déposé sur l'indicateur doit changer de couleur selon la couleur de référence lorsque les valeurs des 3 paramètres de la stérilisation (température, temps, vapeur d'eau saturée) ont été respectées. Conformité EN867-1 (Classe D), ISO11140-1 (Classe 6).

Boîte de 250
→ Taille : 130 x 20 mm
Réf. **BVF-INDS2**



Virage du
bleu au vert
foncé.

Indicateurs de stérilisation Prions

Test indispensable à réaliser pour garantir l'efficacité de la stérilisation à l'autoclave et en assurer la traçabilité. Le pigment thermo-réactif déposé sur l'indicateur doit changer de couleur selon la couleur de référence lorsque les valeurs des 3 paramètres de la stérilisation (température, temps, vapeur d'eau saturée) ont été respectées. Conformité EN867-1 (Classe D), ISO11140-1 (Classe 6).

Boîte de 250
→ Taille : 130 x 20 mm
Réf. **BVF-INDP2**



Tests Helix Isp 3,5 min.

Test indispensable à réaliser tous les 6 cycles pour garantir l'efficacité de l'autoclave à stériliser les objets creux et assurer la traçabilité. L'indicateur placé dans la capsule à l'extrémité du dispositif doit virer de couleur lorsque l'air a été totalement éliminé et la vapeur d'eau a pénétré jusqu'à la capsule. Utilisable uniquement avec les autoclaves à cycles de type B. Conformité EN867-1/EN867-5 (Classes B + D)

Boîte de 1 dispositif + 100 indicateurs
→ 3,5 min.
Réf. **BVF-INDHE1**



Virage du
bleu au vert
foncé.

Tests de Bowie & Dick

Test indispensable à réaliser chaque semaine pour garantir l'efficacité de l'autoclave à stériliser les objets poreux et assurer la traçabilité. La feuille indicatrice placée au centre du paquet doit changer de couleur de façon uniforme selon la couleur de référence lorsque l'air a été totalement éliminé et la vapeur d'eau a pénétré au cœur du paquet. Utilisable uniquement avec les autoclaves à cycles de type B. Conformité EN867-1 / EN867-4 (Classes B + D), ISO11140-1, ISO11140-4 (Classes 2 + 6)

Boîte de 20
→ Taille : 10 x 15 cm
Réf. **BVF-INDB02**

41



AUTOCLAVE B23

TYPE B

CONFORMITÉ

- Autoclaves de classe B
- Directives :**
- Dispositifs médicaux 93/42/CE
- Récipients sous pression 97/23/CE
- Gestion des déchets d'équipements électriques et électroniques 2002/96/CE
- Petits stérilisateur à la vapeur EN 13060
- Règles de sécurité pour appareils électriques de mesure, de régulation et de laboratoire CEI 61010-1
- Règles de sécurité pour stérilisateur CEI EN 61010-2-

42

FIABILITÉ

- Conductimètre intégré pour mesurer la qualité de l'eau et assurer l'efficacité du cycle
- Osmoseur intégré ROSI purifiant l'eau (selon modèles)
- Traçabilité des données et imprimante intégrée
- Cycles test Bowie & Dick, Helix et test de vide

ADAPTABILITÉ

- Mode Start Delay pour un départ différé jusqu'à 24h
- Raccordement possible d'un déminéralisateur ou osmoseur
- Porte plateaux réversibles (utilisation de plateaux ou cassettes)

CONFORT

- Fermeture de porte automatique
- Affichage programmable dans votre langue
- Cycles de stérilisation préprogrammés
- Remplissage/vidange en eau par pompe automatique
- Impression automatique du cycle de stérilisation
- Technologie QuikSteam qui vous permet d'économiser jusqu'à 20 % de temps, d'eau et d'énergie



B23

CARACTÉRISTIQUES TECHNIQUES

- Sécurité de verrouillage de porte
- Générateur instantané de vapeur
- Programmes de test : Bowie & Dick, Helix et test de vide
- M.T.S. Memory System Test
- Connexion au DataLogger
- Fermeture motorisée
- Imprimante intégrée
- Afficheur : Graphique
- Type de vide
- Raccordement au déminéralisateur
- Réservoir d'eau interne (eau propre et eau usée) : 2
- Volume de la chambre en litres : 23 l
- Nombre de cycles avec une charge d'eau (indicatif) : 6
- Masse stérilisable sous emballage en kg : 3,5
- Masse stérilisable libre en kg : 5
- Matériel poreux en kg : 1,5
- Poids de la machine à vide en kg : 60

DIMENSIONS EXTÉRIEURES

- Profondeur (mm) : 695
- Largeur (mm) : 505
- Hauteur (mm) : 400
- Tension d'alimentation : 220 - 240 V
- Fréquence du secteur : 50 - 60 Hz
- Puissance nominale : 2 400 W

DIMENSIONS DES PLATEAUX

- Quantité : 4
- 185 x 440 x 17 mm

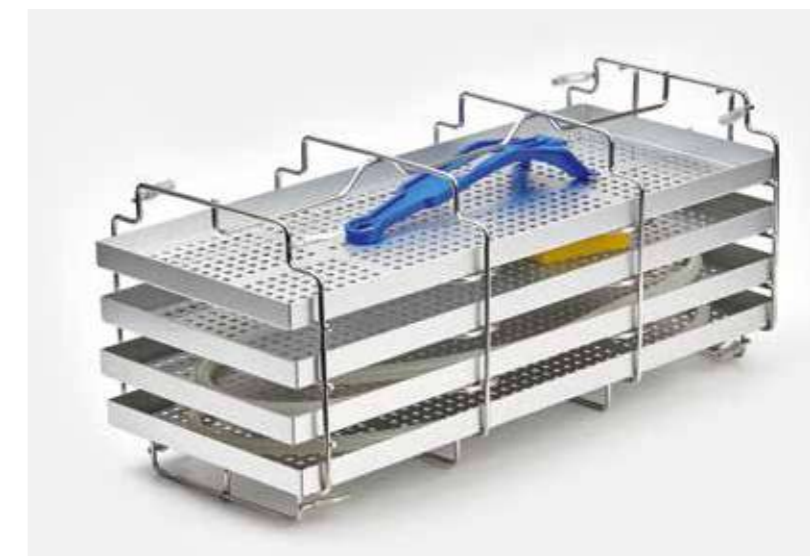

P.I.D. est le sigle de Proportionnel Intégral Dérivé et c'est le meilleur des contrôles en boucle fermée.

La structure de ce contrôle sophistiqué est simple et flexible. Le P.I.D. assure le contrôle constant et le monitoring de tout le système fonctionnel de l'autoclave et se déclenche automatiquement en cas d'anomalie sur les paramètres techniques et électroniques non corrects.

Un dispositif qui se comporte comme un « véritable technicien » capable d'établir un diagnostic et d'intervenir en temps réel. **Une solution qui limite les anomalies, alarmes et arrêts éventuels de la machine tout en garantissant une fiabilité maximale.**



Prévu pour raccordement au réseau d'eau. Le système à osmose modèle Pura Plus est un appareil pour osmose ultra-compact, conçu pour être raccordé directement à l'autoclave et assurer ainsi son alimentation continue en eau déminéralisée (cf p. 77).

Frais de livraison et installation en sus, nous consulter

43

GAMME ANIOS

● INSTRUMENTS ● MAINS ● ENVIRONNEMENT

ANIOS ENTREPRISE SOCIÉTALE ET ÉCO-RESPONSABLE

Les Laboratoires Anios se sont volontairement engagés, depuis plusieurs années, dans une démarche d'entreprise intégrant trois valeurs fondamentales à son système de management : Qualité, Sécurité, Environnement (QSE).



MATIERES PREMIERES ET FORMULATION : ECO-FORMULATION



FABRICATION : UNE USINE ECO-GEREE AUX 3 CERTIFICATIONS



EMBALLAGES



UTILISATION DES PRODUITS



TRANSPORT



La présence de ce logo vous certifie un produit répondant à tous les critères de notre engagement.

GAMME INSTRUMENTS /



→ Bidon 5 litres
Réf. A2633036

→ Bidon 1 litre
bouchon doseur
Réf. A2633095

➤ FORMULE BREVETÉE ➤ DÉTERGENCE ULTRA HAUTE PERFORMANCE ➤ EFFICACITÉ ANTI-MICROBIENNE OPTIMISÉE DÈS 5 MINUTES ➤ NON CORROSIF VIS-À-VIS DES MATÉRIAUX ➤ REMPLACE L'ANIOSYME DD1

ANIOSYME X3⁽³⁾

INDICATIONS : Nettoyage renforcé et pré-désinfection de l'instrumentation médico-chirurgicale et du matériel d'endoscopie. Nettoyage en bacs à ultrasons.

COMPOSITION : Propionate d'ammonium quaternaire, Digluconate de chlorhexidine, tensioactifs non ioniques, complexe enzymatique (protéase, lipase et amylase), parfum, colorant, excipients.

MODE D'EMPLOI : Dilution à 0,5 % : Verser une dose de 25 ml pour 5 litres d'eau froide ou tiède. Immerger complètement le dispositif médical. Temps de trempage conseillé : 5 min. Brosser si nécessaire. Pour le matériel endoscopique : Double nettoyage 10 + 5 minutes, Ecoouvillonnez. Rincer soigneusement le dispositif médical à l'eau de réseau (de bonne qualité microbiologique). Pour le matériel endoscopique : l'extérieur et l'intérieur du dispositif médical. Essuyer avec un champ propre. Passer à l'étape suivante (voir protocole interne à l'établissement).

PRÉCAUTIONS D'EMPLOI : Dangereux - Respectez les précautions d'emploi. Dispositif médical classe IIb - Avant toute utilisation, lisez l'étiquette et les informations concernant le produit.



LES NETTOYANTS PRÉ-DÉSINFECTANTS



→ Bidon 1 litre
bouchon
doseur
Réf. A2633095

➤ FORMULE BREVETÉE ➤ DÉTERGENCE ULTRA HAUTE PERFORMANCE
➤ EFFICACITÉ ANTI-MICROBIENNE OPTIMISÉE DÈS 5 MINUTES
➤ NON CORROSIF VIS-À-VIS DES MATÉRIAUX

ANIOSYME X3⁽³⁾

INDICATIONS : Nettoyage renforcé et pré-désinfection de l'instrumentation médico-chirurgicale et du matériel d'endoscopie. Nettoyage en bacs à ultrasons.

COMPOSITION : Propionate d'ammonium quaternaire, Digluconate de chlorhexidine, tensioactifs non ioniques, complexe enzymatique (protéase, lipase et amylase), parfum, colorant, excipients.

MODE D'EMPLOI : Dilution à 0,5 % : Verser une dose de 25 ml pour 5 litres d'eau froide ou tiède. Immerger complètement le dispositif médical. Temps de trempage conseillé : 5 min. Brosser si nécessaire. Pour le matériel endoscopique : Double nettoyage 10 + 5 minutes, Ecoouvillonnez. Rincer soigneusement le dispositif médical à l'eau de réseau (de bonne qualité microbiologique). Pour le matériel endoscopique : l'extérieur et l'intérieur du dispositif médical. Essuyer avec un champ propre. Passer à l'étape suivante (voir protocole interne à l'établissement).

PRÉCAUTIONS D'EMPLOI : Dangereux - Respectez les précautions d'emploi. Dispositif médical classe IIb - Avant toute utilisation, lisez l'étiquette et les informations concernant le produit.



→ Seau 2 kg
Réf. AN1307060

➤ COMPLEXE TRI-ENZYMATIQUE (PROTÉASE, LIPASE, AMYLASE)

ANIOSYME PLA II⁽³⁾

INDICATIONS : Nettoyage et pré-désinfection tri-enzymatique des dispositifs médicaux : ramassage de l'instrumentation souillée, nettoyage manuel avant stérilisation, nettoyage en bacs à ultrasons, nettoyage en machine à laver l'instrumentation.

COMPOSITION : Chlorure de didécylidiméthylammonium, tensio-actif non ionique, complexe tri-enzymatique (protéase, lipase, amylase), agent séquestrant, excipients.

PROPRIÉTÉS MICROBIOLOGIQUES : Bactéricide (EN 1040, EN 13727). Fongicide (EN 1275, EN 13624). Actif sur HIV-1, Rotavirus, Herpesvirus et PRV (virus modèle HBV).

MODE D'EMPLOI : Utilisation par trempage à la dilution de 0,5 %, soit 25 g (1 sachet) pour 5 litres d'eau (tiède de préférence).



→ Bidon 1 litre
avec pompe
Réf. AN2815.212

→ Lot de
6 paquets
Réf. AN2837.655

→ Support
Réf. AN425.190

LINGETTES WIP'ANIOS CLEAN'UP X100

La lingette détergente devient sporicide en une seule pression ! Détergence et désinfection de haut niveau des dispositifs thermosensibles non immergeables ou immergeables sans canal.

FLACON WIP'ANIOS SPOR'ACTIV

Une mousse à la densité spécifiquement étudiée pour garantir l'efficacité sporicide de WIP ANIOS CLEAN UP.

- Répartition uniforme de la solution sporicide
- Dosage précis du produit.

Uniquement utilisable avec la lingette WIP ANIOS CLEAN UP. Détergence et désinfection de haut niveau des dispositifs thermosensibles non immergeables ou immergeables sans canal.

SUPPORT

Taille : L315 x H87 x P127 mm. Vendu sans les produits

Les fiches techniques sont disponibles sur simple demande au 01 46 17 09 85

⁽¹⁾ Produits biocides. Dangereux - Respectez les précautions d'emploi. Utilisez les biocides avec précaution. Avant toute utilisation, lisez l'étiquette et les informations concernant le produit. ⁽²⁾ Dangereux - respectez les précautions d'emploi. ⁽³⁾ Ces produits sont des dispositifs médicaux, consultez les étiquettes de chaque dispositif pour plus d'informations - Photos non contractuelles



→ Bidon 2 litres
Réf. AN382062

→ Bidon 5 litres
Réf. AN382034



→ Bidon 5 litres
Réf. AN1917036

→ Flacon 1 litre bouchon doseur
Réf. AN1917092



DÉCOUVRIR PAGE 38 :
NOS BACS DETREMPAGE

CONSEILS TRAITEMENT DES INSTRUMENTS

La pré-désinfection est une étape préalable indispensable à la désinfection ou à la stérilisation.

Elle combine une action nettoyante à une première action antimicrobienne afin d'éviter la contamination de l'environnement et de protéger le personnel lors de la manipulation des instruments.

3 principes de base pour une garantie de l'efficacité :

- Respecter les concentrations de produit - Ex : 0,5% = une pression de pompe de 25 ml pour 5L d'eau
- Respecter le temps de contact
- trop court : pas de garantie d'efficacité,
- trop long : risque pour le matériel
- Renouveler les solutions de trempage (voir préconisations sur étiquette).



→ Bidon 1 litre bouchon doseur
Réf. AN2450092



→ Bidon 5 litres
Réf. LCM-1201005001

→ Flacon 1 litre avec pulvérisateur
Réf. LCM-1201030001

◆ PRODUIT À DILUER (SOIT 20 ML POUR 8 L) ◆ EFFICACITÉ PROUVÉE : DÉTERGENCE ET LARGE SPECTRE D'ACTIVITÉ ANTIMICROBIENNE ◆ FORMULATION SANS ALDÉHYDE NI AMPHOTÈRE ◆ OPTIMISATION DES DONNÉES ÉCOTOXICOLOGIQUES

ANIOSURF ND PREMIUM FRAICHEUR^{(1) (2)}

INDICATIONS : Nettoyage et désinfection des sols, murs et matériel médical et dispositifs médicaux non invasifs (stéthoscopes, testeurs de glycémie, marteaux à réflexes...).

COMPOSITION : Chlorure de didécyl diméthyl ammonium (N°CAS 7173-51-5 : 82 mg/g), Digluconate de chlorhexidine (N°CAS 18472-51-0 : 5.2 mg/g), excipients.

MODE D'EMPLOI : Remplir un seau de lavage avec 8 litres d'eau. Dilution à 0,25 % : Verser une dose de 20 ml d'ANIOSURF PREMIUM ND FRAICHEUR dans le seau de lavage. Après avoir effectué un balayage humide de la pièce, procéder au lavage en respectant le schéma de nettoyage : du fond vers la sortie. Ne pas rincer les surfaces. Changer de franges autant de fois que nécessaire. Mettre la frange sale dans le récipient prévu à cet effet. Après le nettoyage de chaque secteur, changer la frange, renouveler la solution de lavage.

PRÉCAUTIONS D'EMPLOI : Dangereux - Respectez les précautions d'emploi. Utilisez les biocides avec précaution. Dispositif médical de classe IIa Avant toute utilisation, lisez l'étiquette et les informations concernant le produit.

ANIOSPRAY SURF 41

INDICATIONS : Solution prête à l'emploi. Mode d'emploi : Nettoyer préalablement la pièce à l'aide d'un détergent désinfectant type SURFANIOS Premium. Pulvériser uniformément sur les surfaces verticales et les dispositifs médicaux puis le mobilier, du fond de la pièce, jusqu'à la sortie. Appliquer en quantité suffisante (80 ml/m²). Le rinçage est inutile, sauf si les zones à traiter sont destinées à entrer en contact avec la peau et les muqueuses; respecter alors le temps de contact indiqué pour l'activité anti-microbienne recherchée (laisser porte et fenêtres fermées). S'assurer que les surfaces restent humides pendant toute la durée d'action. Aérer si possible avant réutilisation.

PROPRIÉTÉS MICROBIOLOGIQUES : Bactéries : EN 13727, EN 13697, T 72-281 : 5 min. Mycobactéries : EN 14348, EN 13697 : 15 min. Levures : EN 13624, EN 13697, T 72-281 : 5 min. Moisissures : EN 13624, EN 13697 : 15 min. Virus : PRV (virus modèle HCV), BVDV (virus modèle HBV), HSV, Vaccinia virus : 1 min.



STERANIOS 2%⁽³⁾

INDICATIONS : Désinfection de haut niveau des dispositifs médicaux, matériel chirurgical et médical, matériel d'endoscopie et matériel thermosensible.

COMPOSITION : STERANIOS 2 % est une solution de glutaraldéhyde à 2 % (exprimé en matière active à 100 %), tamponnée à pH 6 en présence d'un catalyseur d'effets de surface. STERANIOS 2 % NG et STERANIOS 2 % ECS contiennent 2 composés qui, en association, limitent l'évaporation du glutaraldéhyde.

MODE D'EMPLOI : Étape de pré-désinfection : Nettoyer le dispositif médical avec un produit type ANIOSYME DD1 ou ANIOSYME X3. Rincer soigneusement. Pour le matériel endoscopique : écouvillonner et irriguer. Étape de désinfection : verser la solution. Couvrir le bac. Temps de contact : 10 min. ou 1 heure selon l'activité recherchée. Temps de conservation maximum du bain : 7 jours. Rincer soigneusement le dispositif médical à l'eau stérile ou filtrée (0,2µm). Pour le matériel endoscopique : extérieur et intérieur. Essuyer avec un champ à usage unique. Conserver le dispositif médical le plus aseptiquement possible jusqu'à nouvelle utilisation.

PRÉCAUTIONS D'EMPLOI : Dangereux - Respectez les précautions d'emploi. Dispositif médical classe IIb. - Avant toute utilisation, lisez l'étiquette et les informations concernant le produit.

SURFANIOS PREMIUM⁽³⁾

INDICATIONS : Nettoyage et désinfection des sols, murs, matériels médical et dispositifs médicaux (stéthoscopes, testeurs de glycémie, marteaux à réflexes...). Convient pour les surfaces pouvant entrer en contact avec les denrées alimentaires.

COMPOSITION : N-(3-aminopropyl)-N-dodécylpropane-1,3-diamine (N°CAS 2372-82-9 : 51mg/g), chlorure de didécyl diméthyl ammonium (N°CAS 7173-51-5 : 25 mg/g), excipients.

MODE D'EMPLOI : Remplir un seau de lavage avec 8 litres d'eau. Dilution à 0,25 % : Verser une dose de 20 ml de SURFANIOS PREMIUM dans le seau de lavage. Après avoir effectué un balayage humide de la pièce, procéder au lavage en respectant le schéma de nettoyage : du fond vers la sortie. Le rinçage est inutile sauf si les zones à traiter sont destinées à être en contact avec la peau, les muqueuses ou les denrées alimentaires. Changer de franges autant de fois que nécessaire. Mettre la frange sale dans le récipient prévu à cet effet. Après le nettoyage de chaque secteur, changer la frange, renouveler la solution de lavage.

PRÉCAUTIONS D'EMPLOI : Dangereux - respectez les précautions d'emploi. Utilisez les biocides avec précaution. Dispositif médical de classe IIa. Avant toute utilisation, lisez l'étiquette et les informations concernant le produit.





→ Flacon pulvérisateur
Mousse diffuse 750 ml
Réf. AN2419326

SANS PARFUM



→ Flacon pulvérisateur
Mousse compacte 750 ml
Réf. AN2419544



PARFUM
AGRUMES

→ Flacon pulvérisateur
Mousse diffuse 750 ml
Réf. AN2478764

◆ PRÊT À L'EMPLOI ◆ DÉTERGENT DESINFECTANT SANS ALCOOL ◆ SANS SUBSTANCE CMR ◆ EFFICACITÉ ANTIMICROBIENNE DÈS 3MIN ◆ SÉCHAGE RAPIDE
ET SANS TRACE ◆ COMPATIBLE TOUS TYPES DE SURFACES : SPÉCIALEMENT RECOMMANDÉS POUR LES TABLES D'EXAMENS ET D'AUSCULTATION ET DISPOSITIFS
MÉDICAUX NON IMMERGEABLES ◆ CONVIENT POUR LES SURFACES POUVANT ENTRER EN CONTACT AVEC LES DENRÉES ALIMENTAIRES (REPLACE ANIOS TSA)

SURFA'SAFE PREMIUM ROUGE⁽¹⁾⁽³⁾

INDICATIONS : Mousse détergente désinfectante, destinée au nettoyage et à la désinfection des surfaces, des structures externes des équipements (respirateurs, générateurs d'hémodialyse...) et des dispositifs médicaux non immergeables et non invasifs (sondes échographiques classiques, capteurs de pression, testeurs de glycémie, tensiomètres, marteaux à réflexes...).

COMPOSITION : Chlorure de didécylidiméthylammonium (N°CAS 7173-51-5 : 3 mg/g), excipients.

MODE D'EMPLOI : Appliquer la mousse détergente désinfectante sur la surface ou de préférence sur un non-tissé. Répartir la mousse sur la surface à traiter. Respecter le temps de contact selon l'activité antimicrobienne recherchée. Laisser sécher. Ne pas rincer (sauf pour les surfaces en contact avec les denrées alimentaires, la peau ou les muqueuses).

PRÉCAUTIONS D'EMPLOI : Dangereux - respectez les précautions d'emploi. Utilisez les biocides avec précaution. Dispositif médical classe IIa. Avant toute utilisation, lisez l'étiquette et les informations concernant le produit.

SURFA'SAFE PREMIUM BLANC⁽¹⁾⁽³⁾

INDICATIONS : Mousse détergente désinfectante, destinée au nettoyage et à la désinfection des surfaces, des structures externes des équipements (respirateurs, générateurs d'hémodialyse...) et des dispositifs médicaux non immergeables et non invasifs (sondes échographiques classiques, capteurs de pression, testeurs de glycémie, tensiomètres, marteaux à réflexes...).

COMPOSITION : Chlorure de didécylidiméthylammonium (N°CAS 7173-51-5 : 3 mg/g), excipients.

MODE D'EMPLOI : Appliquer la mousse détergente désinfectante sur la surface ou de préférence sur un non-tissé. Répartir la mousse sur la surface à traiter. Respecter le temps de contact selon l'activité antimicrobienne recherchée. Laisser sécher. Ne pas rincer (sauf pour les surfaces en contact avec les denrées alimentaires, la peau ou les muqueuses).

PRÉCAUTIONS D'EMPLOI : Dangereux - respectez les précautions d'emploi. Utilisez les biocides avec précaution. Dispositif médical classe IIa. Avant toute utilisation, lisez l'étiquette et les informations concernant le produit.



SURFA'SAFE R PREMIUM⁽¹⁾

INDICATIONS : Mousse détergente désinfectante parfumée, destinée au nettoyage et à la désinfection des surfaces, convient pour les revêtements de table d'examen et d'auscultation.

COMPOSITION : Chlorure de didécylidiméthylammonium (N°CAS 7173-51-5 : 3 mg/g), excipients.

MODE D'EMPLOI : S'utilise sans dilution. Appliquer la mousse détergente désinfectante sur la zone à traiter ou de préférence sur un non-tissé. Bien répartir le produit (+/- 6 ml/m² soit environ 10 pulvérisations). Respecter le temps de contact indiqué pour l'activité antimicrobienne recherchée. Le rinçage est inutile sauf pour les surfaces en contact avec les denrées alimentaires, la peau ou les muqueuses. Pour la fréquence d'utilisation et le nettoyage du matériel d'application, se référer au plan d'hygiène en place.

PRÉCAUTIONS D'EMPLOI : Dangereux - Respectez les précautions d'emploi. Utilisez les biocides avec précaution. Avant toute utilisation, lisez l'étiquette et les informations concernant le produit.



Les fiches techniques sont disponibles sur simple demande au 01 46 17 09 85



→ Grand modèle
130 x 190 mm
Boîte distributrice
de 120 lingettes
Réf. AQW140190BD



→ Paquet de 100 lingettes
viscose 100 %
biodégradables
130 x 210 mm
Réf. AN2446655FG

◆ LINGETTE À USAGE UNIQUE ◆ LINGETTE NETTOYANTE ET DESINFECTANTE POUR LES DISPOSITIFS MÉDICAUX NON IMMERGEABLES
◆ SANS RINÇAGE ◆ SUR BASE ÉTHANOL ◆ LARGE SPECTRE D'ACTIVITÉ EN 30 SECONDES ◆ FORMULATION SANS ALDÉHYDE, SANS
COLORANT ◆ ODEUR AGRÉABLE

LINGETTE QUICK WIPES

INDICATIONS : Les 1 lingettes Quick Wipes sont imprégnées d'une solution nettoyante et désinfectante pour le traitement entre deux patients, des surfaces, des structures externes des équipements (respirateurs, générateurs d'hémodialyse...) et des dispositifs médicaux non immergeables et non invasifs (stéthoscopes, sondes échographiques classiques, capteurs de pression, testeurs de glycémie, tensiomètres, marteaux à réflexes...). Agréablement parfumées.

COMPOSITION : Solution d'imprégnation:, Ethanol (N°CAS 64-17-5 : 550 mg/g), Propionate d'ammonium quaternaire (N°CAS 94667-33-1: 1,1 mg/g), parfum, excipients.

MODE D'EMPLOI : Lingette à usage unique prête à l'emploi. Appliquer sur l'ensemble de la zone à traiter en utilisant autant de lingettes que nécessaire. Laisser agir 5 à 15 minutes en fonction de l'efficacité antimicrobienne recherchée. Le rinçage est inutile sauf si la surface ou le dispositif médical entrent en contact avec la peau ou les muqueuses. Répéter l'application chaque fois que nécessaire ou se référer au plan d'hygiène en place. Bien refermer l'emballage après chaque ouverture. Ne pas réutiliser la lingette. La désinfection ne pourrait plus être garantie.

PRÉCAUTIONS D'EMPLOI : Dangereux - Respectez les précautions d'emploi. Utilisez les biocides avec précaution. Dispositif médical de la classe DM IIb. Avant toute utilisation, lisez l'étiquette et les informations concernant le produit.



LINGETTES WIP'ANIOS EXCEL

INDICATIONS : Les lingettes WIP'ANIOS EXCEL sont imprégnées d'une solution nettoyante et désinfectante pour le traitement des surfaces en contact ou non avec les denrées alimentaires (plans de travail, paillasse...), des équipements médicaux (structures externes des générateurs d'hémodialyse, respirateurs, tables d'examen...), des dispositifs médicaux non immergeables et non invasifs (capteurs de pression, testeurs de glycémie, tensiomètres, marteaux à réflexes, sondes échographiques classiques).

COMPOSITION : Lingettes imprégnées d'une solution détergente et désinfectante. Contient du désinfectant (Chlorure de didécylidiméthylammonium : N°CAS 7173-51-5 : 3 mg/g).

MODE D'EMPLOI : Prendre une lingette et bien refermer le devidoir. Appliquer la lingette sur la zone à traiter. Utiliser une seconde lingette si nécessaire. Respecter le temps de contact selon l'activité recherchée. Laisser sécher. Le rinçage est inutile sauf en cas de contact prolongé avec la peau, les muqueuses ou les denrées alimentaires. Bien refermer l'emballage après chaque ouverture.

PRÉCAUTIONS D'EMPLOI : Dangereux - Respectez les précautions d'emploi. Utilisez les biocides avec précaution. Dispositif médical de classe IIa. Avant toute utilisation, lisez l'étiquette et les informations concernant le produit.



Les fiches techniques sont disponibles sur simple demande au 01 46 17 09 85

HYGIÈNE DES MAINS / SAVONS et GELS HYDROALCOOLIQUES



- Flacon pompe 500 ml Réf. AN1921228
- Flacon pompe 1 litre Réf. AN1921229
- Flacon pompe 500 ml Réf. AN1919228
- Flacon pompe 1 litre Réf. AN1919229
- Bidon 5 litres Réf. AN1919034

♦ FORMULÉ SANS AGENT DÉTERGENT ♦ ENRICHIS EN SUBSTANCE HYDRATANTE ♦ EFFET PROTECTEUR VIS-À-VIS DES ÉVENTUELS POLLUANTS MICROBIENS ♦ TESTÉ SOUS CONTRÔLE DERMATOLOGIQUE ♦ CONVIENT POUR LA TOILETTE DE L'ENFANT DE MOINS DE 3 ANS ♦ CONVIENT POUR LES PEAUX SENSIBLES ET UN USAGE FRÉQUENT

ANIOSAFE MANUCLEAR NPC HF

INDICATIONS : Recommandé pour le lavage simple des mains et la toilette générale en milieu hospitalier, lors d'utilisations fréquentes. Formulé sans parfum ni colorant. Enrichi en glycérine.

INGRÉDIENTS : Aqua (Water), Cocamidopropyl Betaine, Glycerin, Sodium C14-17 Sec Alkyl Sulfonate, PEG-200 Hydrogenated Glycerol Palmate (and) PEG-7 Glycerol Cocoate, Benzyl Alcohol, Sodium Benzoate, Sodium Chloride, Lactic acid, Parfum (Fragrance), CI 14720.

PROPRIÉTÉS : Résistance à la bio-contamination : Test de recontamination hebdomadaire mené pendant 15 semaines. *Pseudomonas aeruginosa* : CIP 82 118. *Staphylococcus aureus* : CIP 483 *Candida albicans* : CIP 48 72. *Aspergillus niger* : ATCC 16404.

ANIOSAFE MANUCLEAR HF

INDICATIONS : Recommandé pour le lavage simple des mains et la toilette générale en milieu hospitalier, lors d'utilisations fréquentes.

INGRÉDIENTS : Aqua (Water), Cocamidopropyl Betaine, Glycerin, Sodium C14-17 Sec Alkyl Sulfonate, PEG-200 Hydrogenated Glycerol Palmate (and) PEG-7 Glycerol Cocoate, Benzyl Alcohol, Sodium Benzoate, Sodium Chloride, Lactic acid, Parfum (Fragrance), CI 14720.

PROPRIÉTÉS : Résistance à la biocontamination : Test de recontamination hebdomadaire mené pendant 15 semaines. *Pseudomonas aeruginosa* : CIP 82 118. *Staphylococcus aureus* : CIP 4 83. *Candida albicans* : CIP 48 72. *Aspergillus niger* : ATCC 16404

MODE D'EMPLOI : Se mouiller les mains. Déposer une dose dans le creux de la main. Savonner soigneusement pendant au moins 30 secondes. Rincer abondamment à l'eau de réseau. Sécher par tamponnement.

Les fiches techniques sont disponibles sur simple demande au 01 46 17 09 85



- Format poche 100 ml Réf. AN1644505
- Flacon pompe 300 ml Réf. AN1644366
- Flacon pompe 500 ml Réf. AN1644363
- Flacon pompe 1 litre Réf. AN1644364

♦ PRÊT À L'EMPLOI ♦ FORMULE HYPOALLERGÉNIQUE ♦ LARGE SPECTRE ANTI-MICROBIEN ♦ PRATIQUE À UTILISER

ANIOSGEL 85 NPC

INDICATIONS : Gel hydroalcoolique thixotropique pour le traitement hygiénique et la désinfection chirurgicale des mains par frictions.

COMPOSITION : Ethanol (700 mg/g soit 755 ml/l - N° CAS 64-17-5) en présence d'agents épaississant, hydratant et émouillant, et d'eau. Sans parfum ni colorant.

MODE D'EMPLOI : Verser la quantité nécessaire. Traitement hygiénique : quantité suffisante pour maintenir les mains humides pendant 30 secondes. Désinfection chirurgicale : quantité suffisante pour maintenir les mains humides pendant 2 x 45 secondes.

PRÉCAUTIONS D'EMPLOI : Dangereux - Respectez les précautions d'emploi. Utilisez les biocides avec précaution. Avant toute utilisation, lisez l'étiquette et les informations concernant le produit.



Depuis 1991, **ALKAPHARM** conçoit et fabrique en France une gamme de produits pour le traitement des dispositifs médicaux et des surfaces, permettant de participer efficacement à la lutte contre les infections nosocomiales.

ALKAPHARM, ce sont aussi des concepts d'hygiène et de désinfection innovants et validés en établissement hospitaliers. Les produits sont développés et testés en condition réelles d'utilisation : tests microbiologiques reproduisant les conditions réelles d'emploi des produits pour aller au-delà des normes européennes en vigueur.

Quelques conseils pour le nettoyage des dispositifs médicaux : Exiger une détergence parfaite pour l'étape de nettoyage. Sur une surface mal nettoyée, les micro-organismes forment des biofilms en quelques heures et deviennent plus résistants. Le nettoyage sert à préparer les instruments à la désinfection ou à la stérilisation en éliminant les souillures protéiques et en évitant la formation du biofilm.

Les propriétés d'un bon détergent désinfectant :

- Séquestrant puissant : bloque instantanément les ions calcaires, facilitant ainsi l'action de l'agent antimicrobien et empêchant les dépôts calcaires à l'origine de la formation des biofilms et de l'altération du matériel.
- pH alcalin : décroche efficacement les souillures adhérentes aux instruments.
- Efficacité antimicrobienne de bas niveau (bactéricide, levuricide) : décontamine les bains de trempage.



- Seau de 100 doses de 5 g Réf. DES-ALKZ3

- Avec cuillère doseuse 5 g
- Seau 2 kg Réf. DES-ALKZ2
- Seau 5 kg Réf. DES-ALKZ5

ALKAZYME

Détergent désinfectant enzymatique alcalin

Pour le nettoyage et la pré-désinfection des dispositifs médicaux très souillés, de l'endoscopie souple et rigide et de l'instrumentation avant stérilisation ou désinfection à froid.

LES +

- N°1 des comparatifs de détergence en milieu hospitalier.
- Décroche efficacement les souillures et évite la formation des biofilms.
- Puissant séquestrant des ions calcaires : préservation de l'instrumentation.
- Élimine jusqu'à 99,99999 % des bactéries présentes dans le bain.
- Poudre microfinée garantissant l'efficacité de l'enzyme
- Économique : 1kg permet de préparer 200 L de solution.
- Écologique : totalement biodégradable et non toxique pour l'environnement.

SPECTRE D'ACTIVITÉ : Bactéricide : EN 13727. Levuricide : EN 13624. Actif sur VIH, Hépatite B, Hépatite C, Herpès virus selon EN 14476.

CONCENTRATION : 0,5 % (5 g/L) - Temps de trempage : 15 min.

Utilisation en bac de trempage ou en bains à ultrasons.

Ne pas utiliser sur l'aluminium. Produit dangereux, respectez les conditions d'emploi.

GAMME INSTRUMENTS



- Flacon doseur 1 litre Réf. DES-CLINSC1

CLINALKAN SC

Détergent désinfectant liquide alcalin

Pour le nettoyage et la pré-désinfection des dispositifs médicaux souillés, de l'endoscopie souple et rigide et de l'instrumentation avant stérilisation ou désinfection à froid.

LES +

- Formule nouvelle génération : détergence maximisée dès 5 minutes.
- Excellente solubilisation des souillures afin d'éviter les recontaminations.
- Puissant séquestrant pour inhiber les dépôts calcaires qui minéralisent le biofilm.
- Prévient les contaminations croisées : bactéricide, levuricide, actif sur virus.
- Dilution économique à 0,5 % : 1 L = 200 L de solution finale.

SPECTRE D'ACTIVITÉ : Bactéricide : EN 13727, EN 14561. Levuricide : EN 13624, EN 14562. Actif sur les virus HBV, HCV et Norovirus selon EN 14476.

CONCENTRATION : 0,5 % (5 mL/L) - Temps de trempage : 10 minutes.

Utilisation en bac de trempage ou en bains à ultrasons.

Produit dangereux, respectez les conditions d'emploi.

Ne pas utiliser sur l'aluminium comme pour Alkazyme.

GAMME INSTRUMENTS



→ Flacon doseur
1 litre concentré
Réf. 273043

→ Bidon
de 5 litres
Réf. 267887

ALKACIDE

Désinfectant final à froid

Pour la désinfection de l'instrumentation thermosensible, après nettoyage pré-désinfectant à l'ALKAZYME

LES +

- Taux réduit en glutaraldéhyde : la solution diluée est non irritante pour l'utilisateur et non corrosive pour l'instrumentation.
- Efficacité : large spectre d'activité pour une désinfection de Haut Niveau (de la bactéricidie à la sporidie)
- Économique : 1L concentré permet de réaliser 50L de solution.
- Existe en solution prête à l'emploi (bidon de 5L)
- Écologique : Totalemment biodégradable.

SPECTRE D'ACTIVITÉ : Bactéricide : EN 13727, EN 14561. Levuricide : EN 13624, EN 14562. Virucide : EN 14476 sur Poliovirus, Norovirus et Adenovirus + VIH, Hépatite B, Hépatite C, Herpès virus, Rotavirus. Après nettoyage à l'ALKAZYME : Fongicide EN 14562 ; Mycobactéricide EN 14563, Sporicide EN 14347.

CONCENTRATION D'UTILISATION : 2 % - Temps de trempage : 15 minutes.
Produit dangereux, respectez les conditions d'emploi.

GAMME ENVIRONNEMENT



→ 120 lingettes
130 x 190 mm
Réf. 273040

CIDALKAN LINGETTES

COMPOSITION : pH : 7,0 +/- 0,5. Parfum : pamplemousse. Dispositif médical CE. Formule contact alimentaire. Temps d'action entre 30 secondes et 15 min selon le type d'efficacité. Antimicrobienne recherchée. Produit dangereux, respectez les conditions d'emploi.

ALKA DDH

Détergent désinfectant des sols et surfaces sans rinçage

LES +

- Sécurité : sans aldéhyde et sans ammonium quaternaire.
- Sans rinçage.
- Compatibilité avec tout type de surfaces.
- Ne colle pas, ne laisse pas de traces.
- Parfum eucalyptus.

SPECTRE D'ACTIVITÉ : Bactéricide : EN1040, EN 1276, EN 13697. Levuricide : EN 1275, EN 1650, EN 13697.

CONCENTRATION D'UTILISATION : 0,5 %.
Temps de contact : 15 min.

Disponible aussi
en Flacon de 1 L
ou Bidon de 5 L



→ Pompe
20 ml
Réf. 262842

BETANETT

Eliminant instantané des taches d'iode

LES +

- Disparition instantanée des taches d'iode.
- Compatibilité avec tous les types de surfaces : sols, textiles et matériels.
- Détache même les blouses !



→ Pulvérisateur
500 ml
Réf. 262855

Sans
aldéhyde
ni ammonium
quaternaire

GAMME ENVIRONNEMENT



→ Pulvérisateur
750 ml
Réf. 262862

SURFALKAN SH

Détergent désinfectant pour surfaces hautes. Idéal pour les zones sensibles. Idéal pour les fauteuils. Sans alcool

LES +

- Actif sur les spores de Clostridium difficiles.
- Association d'un agent nettoyant mouillant et d'actifs anti-microbiens assurant le décrochage des souillures et la désinfection des surfaces.
- Mousse légère non collante pour le confort de l'utilisateur : limite la formation d'aérosols et la volatilité des composants, permet de visualiser la zone traitée.
- Respect des surfaces traitées. Idéal pour divans d'examen et fauteuils de consultation.
- Parfum pamplemousse léger et agréable.

SPECTRE D'ACTIVITÉ : Bactéricide : EN 1276, EN 13697 + Acinetobacter baumannii. Levuricide : EN 1650, EN 13697. Actif sur Norovirus, Rotavirus, Hépatite B, Hépatite C, VIH selon EN 14476. Actif sur Clostridium difficile selon EN 13704.

Utilisez les produits biocides avec précaution.
Produit dangereux, respectez les conditions d'emploi.



→ Pulvérisateur
750 ml
Réf. 232128

SEPTALKAN

Détergent désinfectant sans alcool pour les dispositifs médicaux non immergeables, les équipements et les surfaces. Lingettes non-tissées imprégnées de SEPTALKAN

Pour le nettoyage et la désinfection des surfaces, des équipements et des dispositifs médicaux non immergeables.

LES +

- Action rapide : spectre d'activité complet en 5 minutes.
- Actif sur les spores de Clostridium difficile et de Bacillus subtilis.
- Respect des matériaux : sans alcool, pH neutre
- Contact alimentaire.

SPECTRE D'ACTIVITÉ : Bactéricide : EN1276, EN 13697, EN13727, EN14561, EN16615. Levuricide : EN1650, EN13697, EN13624, EN14562, EN16615. Actif sur Aspergillus fumigatus. Actif sur Rotavirus, Norovirus, Adénovirus, Hépatite B, Hépatite C, VIH selon EN14476. Actif sur spores de Clostridium difficile selon NF T 72-281.

Utilisez les produits biocides avec précaution.
Produit dangereux, respectez les conditions d'emploi.



→ Bidon
5 litres
Réf. DES-SEPT5



→ 100 Lingettes
dim. 180 x 200 mm
Réf. 232125

Sans
Alcool

CE0459
Classe IIb



→ Flacon pompe
500 ml
Réf. 267891



→ Flacon pompe
1 litre
Réf. 267877



→ Bidon
recharge 5 litres
Réf. 267895

ALKADOUX

Lotion lavante haute fréquence à pH neutre

Pour le lavage simple et fréquent des mains, en cabinet médical et en milieu hospitalier.

LES +

- Nettoie en douceur grâce à des tensio-actifs dérivés du Coprah.
- Préserve le film hydrolipidique pour une peau en bonne santé.
- L'action combinée de la Glycérine et du complexe vitaminé AEF laisse la peau douce.
- Respecte tous les types de peaux, même les plus sensibles, avec sa formulation hypoallergénique, sans parfum et sans colorant.
- Testé sous contrôle dermatologique.



→ Flacon bec
verseur 100 ml
Réf. 262877



→ Flacon pompe
300 ml
Réf. 262886



→ Flacon pompe
500 ml
Réf. 262874



→ Flacon pompe
1 litre
Réf. 262879

ALKAFRESH

Gel hydroalcoolique glycériné pour la désinfection des mains par friction

Traitement hygiénique et désinfection chirurgicale des mains.

LES +

- La juste concentration en alcool qui allie efficacité et confort de la peau, même pour les peaux sensibles.
- Adapté à une utilisation haute fréquence grâce à sa formule enrichie en glycérine, agent cosmétique naturel, émoullit et adoucissant qui préserve le film hydrolipidique de la peau.
- Adapté à tous types de peau, même les plus sensibles.

SPECTRE D'ACTIVITÉ : Bactéricide : EN 13727, EN 13697. Levuricide : EN 1275, EN 13624. Actif sur VIH, Rotavirus, Norovirus, Influenza A/H1N1 et Herpès virus selon EN14476.

Utilisez les produits biocides avec précaution.
Produit dangereux, respectez les conditions d'emploi.

Nouveaux packagings livrables à épuisement des stocks



Diagnostic

DOPPLERS FOETAUX



Doppler Fœtal Sonotrax Lite 8 MHz avec écran LCD

- Détection et identification de la sonde utilisée.
- Possibilité de changement de 3 modes d'utilisation.
- Peut s'utiliser en doppler vasculaire grâce à la sonde interchangeable.
- Haut-parleur intégré avec mollette de réglage du volume.
- Muni d'une sortie pour écouteurs externes.
- Autonomie de fonctionnement d'environ 18 h en continu.
- Validation clinique et agrément médical CE.
- Fourni avec une sonde étanche interchangeable de 2 MHz, une trousse de transport et pile alcaline de 9 V.

Réf. **LCM-0307059020**

Doppler Fœtal Vasculaire sans sonde

- Sondes en option sur demande : 2 MHz (fœtal), 5 MHz (vasculaire) ou 8 MHz (cardiaque et vasculaire).
- Grand écran LCD couleurs pour une lecture facile. Fréquence cardiaque.
- 4 niveaux de charge des batteries.
- Puissance de l'onde de pouls pour estimer la force du signal et optimiser le positionnement de la sonde.
- Courbe de la fréquence cardiaque.
- Bouton de sélection du mode de travail.
- Bouton de démarrage de l'examen Doppler.
- IPS (Indice de Pression Systolique) possible avec la sonde 5 MHz.
- Fonctionne avec 2 piles LR6 AA (fournies).
- Haut-parleur.
- Prise pour casque = prise Jack 3,5.

Réf. **LCM-0307070000**

MÈTRE



Mètre déroulant mécanique seca 206

Une solution pratique et peu encombrante grâce au mécanisme d'enroulement.

Le montage mural est simple ; une vis suffit. La taille est lue aisément dans la fenêtre placée au-dessus de l'appui-tête. Le mètre est métallique pour en assurer la longévité.

- De 0 à 220 cm.
- Pour montage mural
- Plaque murale assurant la stabilité
- Lunette permettant une lecture aisée, même d'en bas
- Manipulation aisée grâce à un ruban à enrouleur

Réf. **LCM-0607016010**

RUBAN / TOISES / LAMPE



Ruban ergonomique de mesure périmétrique seca 201

Les rubans de mesure périmétrique devant eux aussi répondre aux exigences médicales les plus sévères, seca a mis au point le modèle seca 201 qui permet de mesurer le périmètre corporel avec une précision millimétrique.

Le mécanisme de qualité garantit un maniement sans accroc et un enclenchement précis du ruban de 205 cm de longueur. Le boîtier agréable au toucher tient bien en main et est suffisamment robuste pour résister à une chute.

- Ruban de mesure périmétrique à enroulement automatique
- Plage de mesure : 0 à 205 cm
- Graduation : 1 mm
- Diamètre : 70 mm
- Hauteur : 22 mm
- Poids : 50 g

Réf. **LCM-0607044000**

Toise mobile seca 213

Le stadiomètre seca 213 pèse seulement 2,4 kg et convient de ce fait parfaitement à une utilisation mobile,

La toise du stadiomètre seca 213 se compose de plusieurs éléments qui s'assemblent facilement et se montent sur la base avec peu de manipulations. Les cadrans fixés sur les côtés de la toise permettent la lecture même pendant la prise de mesure et garantissent ainsi un résultat très précis de la taille jusqu'à 205 cm.

- De 20 à 205 cm
- Montage facile et rapide sans fixation murale
- Grande stabilité grâce à la plaque de base
- Lecture aisée des résultats
- Pratique et maniable pour le transport
- Graduation : 1 mm
- Dimension : L 337 x H 2165 x P 590 mm
- Poids : env. 2,4 kg

Réf. **LCM-0607028000**

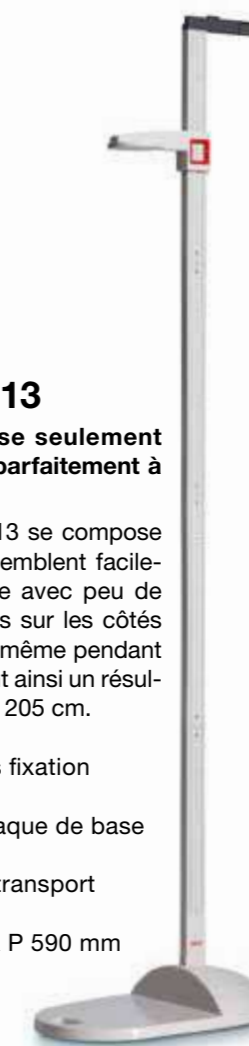

Toise bébé coulissante 100 cm

- Grands clapets de mesure.
- Coulissage aisé des clapets.
- Plage de mesure : 20 à 100 cm.
- Précision : 2 mm
- Dimensions : L 91 x l 34 x H 14 cm

Réf. **LCM-0607060000**



Lampe frontale Led RI-FOCUS®

Pour un diagnostic plus efficace grâce à l'éclairage LED haute performance (jusqu'à 100 000 Lux)

- Focale variable à une distance de 40 cm environ O 40 mm - O 200 mm, réglable en continu LED blanche avec 6.500 Kelvin, 140 lumen.
- Bandeau sans fil avec compartiment de batterie intégré et rembourrage intérieur amovible et lavable
- 4 batteries rechargeables de type AAA (NiMH) pour près de 90 minutes d'autonomie
- Poids : 259 g

Réf. **6090**

Diagnostic

OXYMÈTRES DE POULS



Atoutdiag Joleti

Très ergonomique grâce à sa légèreté et à son écran visible de tous les côtés.

- Mesure la saturation en oxygène et les fréquences cardiaques
- Dispositif non invasif
- Mesure rapide
- Arrêt automatique
- Faible consommation d'énergie
- Affichage LED double couleur
- Indicateur de batterie faible
- 6 modes d'affichage
- Luminosité réglable 10 niveaux

SpO2

- Plage de mesure de 70 % - 99 %
- Résolution : 1 %
- Précision de mesure : 80 % - 99 % : $\pm 2\%$ - 70 % - 79 % : $\pm 3\%$ $\leq 69\%$: aucune définition
- Fréquence du pouls : plage de mesure : 30 - 235 bpm
- Résolution : 1 bpm
- Précision de mesure : 30 - 99 bpm : ± 2 bpm / 100 - 235 bpm : $\pm 2\%$.

Technologie : EZ-READ

- Affichage du SpO2 en forme d'onde
- Luminosité réglable
- Dimensions : L. 5,8 x l. 3,2 x H. 3,4 cm
- Poids : 50g

Réf. **LCM-0232190000**



Atoutdiag Light Joleti

Compact et facile à transporter grâce à son étui.

- Mesure la saturation en oxygène et la fréquence du pouls
- Dispositif non invasif
- Mesure rapide
- Arrêt automatique
- Faible consommation d'énergie
- Affichage monochrome par LED rouge
- Alimentation : 2 piles AAA (fournies)
- Livré avec étui et cordon
- Indicateur de batterie faible
- SpO2 : plage de mesure de 35 % - 99 - Résolution : 1 %
- Fréquence du pouls : plage de mesure : 35 - 254 bpm - Précision de mesure : $\pm 2\%$
- Dimensions : L. 5,8 x l. 3,2 x H. 3,4 cm
- Poids : 50g

Réf. **LCM-0232191000**



Oxymètre de pouls ri-fox N

Pour la mesure rapide et précise du pouls et du SpO2 pour les adultes et les enfants, en quelques secondes seulement.

- Durée de vie de la batterie d'env. 30 heures (en fonctionnement continu)
- Arrêt automatique après 8 secondes
- SpO2 : plage de mesure de 70 % - 99 % - Résolution : 1 %
- Fréquence de pouls : plage de mesure de 30 à 235 bpm - Résolution : 1bpm - Précision de la mesure de la fréquence du pouls 30-100 : ± 2 bpm, 101-235 : $\pm 2\%$
- Écran à LED (SpO2, fréquence du pouls, signal du pouls, indicateur visuel de batterie faible)
- Alimentation : 2 piles AAA (fournies)
- Dimensions : 66 x 39 x 32 mm
- Poids total : 48 g

Réf. **1905**

Nous contacter. Sur demande.

TENSIOMÈTRES



ri-Champion® smartPRO+

Le ri-champion® smartPRO+ de Riester est un tensiomètre portable, validé cliniquement, permettant de détecter le rythme cardiaque irrégulier et offrant la simplicité nécessaire pour des mesures de pression artérielle fiables.

- Mesure de la pression artérielle et du pouls.
- Reconnaissance de l'arythmie.
- Plage de mesure fréquence cardiaque :
 - Plage de mesure systolique : 60 mmHg - 255 mmHg
 - Plage de mesure diastolique : 30 mmHg - 195 mmHg.
- Plage de mesure de pouls : 40 à 199 battements / minute.
- Précision de la pression : ± 3 mmHg ou $\pm 2\%$ de la mesure.
- Précision du pouls : $\pm 4\%$ de la mesure.
- Connectivité Bluetooth® facultative.
- Fonctionnement rapide et silencieux.
- 200 mesures sur un jeu de 4 piles AA.
- Grand écran rétroéclairé facile à lire.
- Respecte la norme EN1060-4, enquête clinique PNI.
- Approuvé CE / FDA.
- Source d'alimentation : 4 piles alcalines AA 1,5 V / CC + 6 V / 1 A (max) via l'adaptateur secteur.

Réf. **R1735** (modèle sans bluetooth)

Réf. **R1735-BT** (modèle avec bluetooth)

Nous contacter pour plus d'information sur le modèle avec Bluetooth.



big ben® + Brassard

Le tensiomètre big ben® est un appareil particulièrement grand et robuste conçu pour une utilisation intensive dans les cabinets médicaux et les hôpitaux.

- Cadran généreux (Ø 147 mm) et graduation dont l'effet de contraste assure une lisibilité optimale.
- Corbeille spacieuse au dos de l'appareil pour les tubes et le brassard.
- Tuyau spiralé extensible jusqu'à 3 m.
- Soupape de purge inusable et réglable avec précision.
- Membrane très résistante au vieillissement, en cuivre-béryllium spécialement durci, peut supporter des pressions jusqu'à 600 mm Hg.
- Microfiltre de protection de la soupape de purge et du système de mesure.
- Aucune détermination du point zéro. Tolérance d'erreur maximale : ± 2 mm Hg.
- Livré avec un brassard adulte velcro (autres brassards en option)

→ **Cadran rond Version de Table + brassard adulte**

Réf. **1451**

→ **Cadran carré Version de Table**

Réf. **1454**

- hauteur variable de 70 à 120 cm
- diamètre du socle : 54 cm

→ **Cadran rond sur pied à roulettes + brassard adulte**

Réf. **1466**

→ **Cadran carré sur pied à roulettes + brassard adulte**

Réf. **1476**



Automatique RBP-100

Une nouvelle génération d'appareil numérique automatique. Petit taille, léger et pratique pour une flexibilité maximale dans le diagnostic du patient.

- Plage de mesure PNI et pouls :
 - Systolique : 60-255 mmHg
 - Diastolique : 30-200mmHg
 - MAP : 40-200 mmHg
 - Pouls : 40-200 bpm
- Technologie validé BIHS
- Mode oscillométrique : mesure rapide, 30 - 40 secondes
- Mode auscultation manuelle avec dégonflement automatique (3 mmHg/sec) fournit des mesures cohérents de la pression artérielle du patient et permet aux cliniciens de vérifier les mesures automatiques sans retirer le brassard
- Mode mesure moyenne (3x) permet aux cliniciens d'obtenir des résultats de mesure plus objectifs et aide à réduire les lectures élevées dues à l'effet blouse blanche
- Réglages d'intervalle possible en mode moyen: 15, 30, 45, 60 secondes
- Détection d'arythmie
- Validation clinique pour les patients: hypertension, hypotension, diabète, grossesse, pré-éclampsie, athérosclérose, insuffisance rénale en phase terminale, obésité, personnes âgées et enfants > 3 ans
- Capacité mémoire : 210 mesures
- Panneau d'affichage LCD 4" avec classification de la pression artérielle de l'OMS (code couleur)
- La batterie interne rechargeable (4x NIMH AA) permet 1 000 mesures si complètement chargée, utilisation alternative via adaptateur AC/DC 7.5V/1.5A
- Mode veille partielle (arrêt de l'éclairage d'arrière-plan après 10 secondes)
- Panier de rangement au verso pour la version de bureau, mobile et murale
- 2 brassards sans latex inclus (différents brassards disponibles en option)
- Garantie 2 ans
- Longueur tuyau PNI 280cm
- Poids : 510g

Plusieurs modèles disponibles, nous consulter (version de table / version murale / version sur pied)

Diagnostic



60 ri-san® - Tensiomètre manopaire de haute qualité

Le tensiomètre manopaire ri-sanR est très résistant. Il se compose de cuivre beryllium spécialement durci, d'un boîtier ABS et sa membrane peut supporter jusqu'à 600 mm Hg en surpression. Son cadran de 64mm de diamètre est facilement lisible et indique des mesures de 0 à 300 mmHg avec une tolérance maximale aux erreurs de +/- 2 mmHg. Le raccord au connecteur se situe en haut du manomètre pour une manipulation facile.

Livré avec un étui en vinyle à fermeture à glissière et un brassard adulte velcro (autres brassards en option).

- Gris ardoise Réf. **RIE-1512**
- Vert Réf. **RIE-1527**
- Bleu Réf. **RIE-1517**
- Safran Réf. **RIE-1522**

OMRON RS3

- Tensiomètre entièrement automatique avec indicateur de bon positionnement du brassard.
- Affichage simultané de toutes les valeurs diastole, systole, pouls et heure.
- Gonflage automatique par pompe intégrée (technologie Intellisense).
- Grand écran numérique LCD et larges touches de fonctionnement. Extra fin 2 cm d'épaisseur. Indique si le brassard est correctement placé avec symbole « OK ».
- Détection des mouvements du corps.
- Moyenne de 3 mesures consécutives en 10 mn.
- Détecteur d'arythmie.
- Indicateur d'hypertension. Une mémoire total de 60 mesures (avec indication de la date et de l'heure de la prise de tension).
- Brassard poignet réglable de 13,5 à 21 cm.
- 4 piles AA incluses.
- Livré dans boîtier rigide blanc.
- Matériel médical CE.
- Dimensions : L. 7,8 x l. 6 x H. 2,1 cm

Réf. **LCM-0211239000**

THERMOMÈTRES Riester

Thermomètre clinique professionnel

ri-thermo® N

Réf. **R1805**

L'appareil ri-thermo N Professionnel de Riester est un thermomètre auriculaire infrarouge assurant des prises de température précises et rapides.

Simple d'utilisation, il émet un bip sonore en fin de mesure et affiche le résultat en quelques secondes.

Son écran LCD est rétro-éclairé ce qui facilite la lecture des résultats, même dans l'obscurité.

Hygiène assurée grâce aux embouts de sonde jetables.



ri thermo tym pro

Réf. **R1835**

Le ri-thermo® tymPRO+ de Riester est un thermomètre tympanique de qualité clinique disposant d'un indicateur de guidage et d'une technologie de mesure avancée. Les capuchons de sonde uniques de Riester, avec leur boîte de distribution, améliorent l'efficacité du flux de travail et minimisent la contamination croisée.



ri thermo sensio pro

Réf. **R1840**

Le thermomètre infrarouge sans contact ri-thermo® sensioPRO+ de Riester est précis et rapide. Il permet de minimiser le risque de contamination croisée. Les mesures de température frontale de qualité clinique sont calibrées sur la base des températures buccales.



STÉTHOSCOPIES



Duplex® 2.0

Duplex® 2.0 de Riester se distingue par la performance acoustique exceptionnelle et le confort pendant l'auscultation des adultes et enfants.

- Système acoustique innovant avec auscultation exceptionnelle pour toutes les plages de fréquences
- Membrane spéciale pour l'acoustique précise, Ø 44 mm, avec de nouvelles bagues anti-froid pour un meilleur confort sur la peau
- Lyre anatomique avec ressorts multiples intégrés pour le réglage de la pression d'appui
- Embouts extra-doux interchangeable et orientables pour une étanchéité auriculaire parfaite et un port très confortable
- Double pavillon haute précision en acier inoxydable
- Longueur totale : 74 cm
- Tuyau sans latex
- Poids : 151 g

Coloris disponibles: noir, blanc, bleu, rouge, vert.
Conditionnement : carton présentoir, 1 paire d'embouts, 1 membrane et 1 badge de rechange inclus.



- Noir
Réf. **RIE-4210-01**
- Blanc
Réf. **RIE-4210-02**
- Bleu
Réf. **RIE-4210-03**
- Rouge
Réf. **RIE-4210-04**
- Vert
Réf. **RIE-4210-05**



Stéthoscope Anestophon®

Il est équipé d'un pavillon en aluminium extrêmement plat pour faciliter la prise de la tension artérielle.

- Membrane spéciale pour une auscultation parfaite, Ø 48 mm, avec des bagues anti-froid très plates et douces pour un confort optimal sur la peau
- Lyre chromée ajustable en la tournant
- Embouts souples et remplaçables pour une étanchéité parfaite du son
- Tubulure en Y renforcée en PVC protégeant des bruits extérieurs gênants
- Longueur totale : 77 cm
- Tuyau sans latex

Coloris disponibles: noir, bleu, gris.
Conditionnement : livré en carton présentoir, 1 paire d'embouts et 1 membrane de rechange inclus.

- Noir
Réf. **RIE-4177**
- Gris
Réf. **RIE-4177-2**
- Bleu
Réf. **RIE-4177-3**

Diagnostic

PÈSES PERSONNE



Balance plate mécanique robuste SECA VIVA 750

Le blanc éclatant de la balance seca 750 laquée par revêtement par poudre ne manquera pas d'attirer les regards, où qu'elle soit placée. Cela n'est pas étonnant quand on voit son boîtier en acier dont la plateforme est revêtue de similicuir noir exceptionnellement résistant.

- Dimensions (L x H x P) : 317 x 117 x 477 mm
- Portée : 150 kg
- Graduation par 1 000 g
- Poids : 3,8 kg

Cette balance ne répond pas aux exigences du décret N° 91-330 du 27/03/1991 pour des usages réglementés, et à ce titre ne peut pas être utilisée pour la détermination de la masse dans la pratique médicale.

→ Blanc

Réf. **LCM-0601005010**

→ Blanc et noir

Réf. **LCM-0601005150**



Pèse-personne électronique de très grande capacité, jusqu'à 200 kilos SECA 813

Robuste pèse-personne électronique plat de grande capacité, plateau peu épais, grand affichage LCD.

C'est parce que de plus en plus de personnes souffrent d'obésité que seca a mis au point une balance dotée d'une plateforme extra-large qui supporte 200 kilos sans la moindre difficulté. La surface de la plateforme est dotée d'un robuste revêtement en caoutchouc à toute épreuve et sa construction plate la rend facilement accessible. Une plateforme suffisamment large pour les plus corpulents.

- Châssis massif à renforcement d'acier jusqu'à 200 kg
- Pieds en caoutchouc antidérapants pour un positionnement stable
- Grande unité d'affichage LCD pour une lecture facile du poids
- Fonction Step-Off pour se peser sans devoir allumer la balance en amont
- Activation par effleurement Tip on, extinction automatique
- Poids : 2,9 kg
- Dimensions (L x H x P) : 433 x 37 x 373 mm
- Alimentation par pile
- Portée : 200 kg
- Graduation : 100 g

Réf. **LCM-0605029150**

seca



Pèse bébé Seca Lena 354 + sacoche de transport

Deux balances en une : ce pèse-bébé seca 354 doté d'un plateau confortable et d'une graduation précise de 10 g peut, en un tour de main, être converti en pèse-personne plat pour enfants dont le poids n'excède pas 20 kg.

La nacelle est reliée au corps de la balance pouvant servir de balance plate par un dispositif d'arrêt qui assure la pesée en toute sécurité d'un bébé.

Un autre avantage de la balance est sa fonction BMIF (Breast Milk Intake Function), une fonction de contrôle d'allaitement qui permet de déterminer avec précision la quantité de lait ingérée. Robuste et pourtant légère, cette balance est facilement transportable et ergonomique grâce à ses touches dont les fonctions sont intuitives (tare, BMIF, auto-Hold, extinction automatique).

- Dimensions : L. 55,2 x l. 33,2 x H. 15,6 cm
- Poids : 2,3 kg
- Alimentation par piles
- Livré avec sa sacoche

Réf. **LCM-0604009010**

CHAPITRE Échographes

SonoScape développe et fabrique des systèmes et sondes d'échographie de haute technologie depuis de nombreuses années. Ses échographes portables sont compacts et conçus pour vous permettre de réaliser vos examens dans toutes les situations tout en intégrant une imagerie de qualité pour des diagnostics précis.



E1 - PORTABLE NOIR ET BLANC

Écran Couleur HD LED 15.6 Pouces réglables et antireflets. Doppler Pulsé et Mode Harmonique intégré. Batterie de 2 heures d'autonomie. 2 Ports de sondes actifs.

Réf. **SONO-E1**

* Livrés avec deux sondes (une sonde endovaginale et une sonde abdominale).



E2 - PORTABLE DOPPLER

Écran Couleur HD LED 15.6 Pouces réglables et antireflets. Dopplers couleurs, Pulsé, Energie et Energie Bidirectionnel. Mode de réglage automatique du gain et spectre doppler. Calculs automatiques du doppler pulsé : Fréquence Cardiaque, Index de résistance et de Pulsatilité... 2 Ports de sondes Actifs. Compte rendu automatique intégré dédié à la gynécologie/obstétrique : mesures, images, courbes de croissance... Batterie de 2 heures d'autonomie.

Réf. **SONO-E2**

* Livrés avec deux sondes (une sonde endovaginale et une sonde abdominale).

SonoScape développe et fabrique des systèmes et sondes d'échographie de haute technologie depuis de nombreuses années. Ses échographes portables sont compacts et conçus pour vous permettre de réaliser vos examens dans toutes les situations tout en intégrant une imagerie de qualité pour des diagnostics précis.



X3 - PORTABLE DOPPLER

Imagerie de grande précision. Moniteur Couleur LED 15.6 Pouces réglables et antireflets de nouvelle génération. Mode Zoom Haute Définition. Modes d'Imagerie disponibles : 2D, Dopplers Couleur, Pulsé, Energie, Energie Bidirectionnel, 4B, 3D/4D Modes Avancés d'optimisation de la qualité d'image : Harmonique, Imagerie Composée, Imagerie MicroScan. Compte rendu automatique intégré dédié à la gynécologie/obstétrique : mesures, images, courbes de croissance... Batterie de 2 heures d'autonomie.

Réf. **SONO-X3**

* Livrés avec deux sondes (une sonde endovaginale et une sonde abdominale).

CHAPITRE Colposcopes

Colposcopie

LEISEGANG

3 BONNES RAISONS DE CHOISIR LEISEGANG

1. Une vision convergente correspondant au mode de vision naturel et qui focalise, très exactement en un point donné, contrairement au mode parallèle.
2. Une ergonomie travaillée depuis des décennies. Le positionnement fin est rendu possible grâce à des poignées permettant un ajustement au millimètre près.
3. Un éclairage LED sur tous les colposcopes Leisegang. L'éclairage génère 45 000 Lux à une distance de 300 mm.



Colposcope ID Led

Caractéristiques techniques :

- Grossissement à 3 échelons : 7,5 x / Diam. 46 mm, 15 x / Diam. 23 mm, 30 x / Diam. 11,5 mm
- Réglage horizontal/vert en mm : + / - 20 + / - 40
- Égalisation d'amétropie de +7 à -7
- Éclairage : LED 24v / 18 w
- Mise au point 300mm
- Réglage fin pour hauteur et mise au point
- Filtre vert
- Source de lumière : LED 24 volts / 18 watts, 45 000 Lux à une distance de 30 cm

Réf. 213031



Photocolposcope 3ML Led

Ce modèle intègre en plus un diviseur optique permettant la connexion d'un boîtier photo numérique pour la sauvegarde d'images ou de vidéos. Avec une connexion HDMI, l'image peut également être diffusée sur un écran de report d'image.

Réf. 217009



5 BONNES RAISONS DE CHOISIR LEISEGANG

1/ OPTIQUE CONVERGENTE

Contrairement aux optiques parallèles couramment disponibles sur le marché, Leisegang propose des optiques convergentes pour un travail sans fatigue. L'optique convergente présente l'avantage que les trajets des faisceaux coïncident à une distance de travail de 300 mm, de sorte que l'œil n'a pas à se concentrer sur cette distance elle-même.

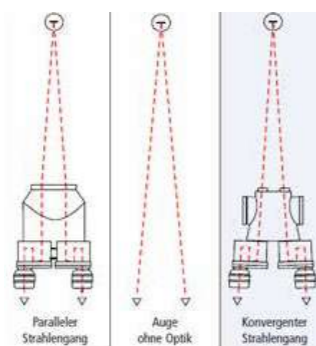

3/ ÉCLAIRAGE LED

Tous les colposcopes Leisegang sont équipés d'un éclairage LED à lumière blanche réglable en continu. Une intensité lumineuse plus élevée permet un contraste nettement meilleur, ce qui conduit à une représentation précise. Leisegang propose un projecteur à LED extrêmement lumineux avec un éclairage compris entre 45 000 et 52 000 lux à une distance de travail de 300 mm.



2/ DESIGN ERGONOMIQUE

Des décennies d'expérience et une conception bien pensée contribuent à une manipulation conviviale et à une structure mince. Des commandes de réglage ergonomiques pour la hauteur, la netteté et l'angle d'inclinaison permettent de positionner le colposcope avec une précision millimétrique. Les coques d'oculaires amovibles permettent la colposcopie même avec des lunettes.



4/ TREPIEDS CONFORTABLES

Qu'ils soient mobiles ou fixés en permanence à un fauteuil d'examen, les supports Leisegang se caractérisent par une manipulation facile et un faible encombrement. Un design mince et bien pensé assure une stabilité fiable et vous offre la plus grande liberté de mouvement possible pour un positionnement précis.



5/ LONGEVITÉ

Les colposcopes Leisegang impressionnent par leur longue durée de vie et il n'est pas nécessaire de changer la lampe. Un investissement qui rapporte.

CHAPITRE

Tables et Divans

GRACIE Premium

Le divan d'examen gynécologique Gracie associe les avantages d'un fauteuil et d'une table dans un même dispositif.

DESIGN

Le design a été conçu pour optimiser l'espace dans votre cabinet.

- Forme du fauteuil est moderne et accueillante.
- Formes ergonomiques de la sellerie permettant un meilleur confort de la patiente pendant la durée de l'examen médical.

DYNAMISME

- Table ergonomique et design, la plus rapide du marché grâce à ces 3 moteurs puissants pour éviter les temps non-productifs
- 9 positions programmables et 3 postes de commande pour un confort de travail incomparable
- Technologie sans fil pour ajuster les positions pré-programmées du fauteuil

ADAPTABILITÉ

La position du fauteuil est réglable selon vos besoins :

- Position base d'accueil dès 52 cm pour les patientes à mobilité réduite
- Position allongée pour les examens abdominaux
- Position pour examen échographique

Caractéristiques techniques :

- Hauteur du siège en position basse – position d'accueil : 52 cm
- Hauteur du siège maxi : 115 cm
- Largeur de l'assise (maxi) : 60 cm
- Largeur totale (y compris les repose-pieds) : 76 cm
- Longueur totale du siège (en position assise) : 170 cm
- Inclinaison du dossier : +7°/+50°
- Inclinaison des repose-pieds : +10°/+25°
- Inclinaison du siège : +5°/+10°
- Capacité d'accueil : 180 kg

Réf. **285450**

NUANCIER



* moyennant un supplément



BORCAD®



Tabouret ergonomique

- Vérin à gaz
- Réglage en hauteur de 40 à 54 cm
- Piètement à roulettes 5 branches inox
- Encombrement au sol : 70 cm

Commande à main

Réf. **231732**

Commande à pied

Réf. **285508**

Gueridon Bordcad

- Hauteur : 112,5 cm
- Largeur : 52 cm
- Volume de la poubelle de déchets à risques infectieux : 17 l
- Volume bac de trempage: 25 l
- Volume de la poubelle de déchets ménagers : 13 l

Réf. **285472**

Workplace full HD

Trois avancés technologiques accessibles sur un seul produit :

VIDEOLPOSCOPE

- Résolution Full HD
- Intégré au divan
- Réduction de l'encombrement du cabinet
- Confort de travail
- Transfert sans fil de photo et vidéos vers le PC
- Mise au point manuelle/automatique
- Filtre polarisant pour réduire les reflets
- Gel d'image
- Filtre vert
- 3 intensités d'éclairage LED

ÉCRAN FULL HD pour visualiser les détails importants

- Détection automatique du signal d'entrée
- Basculement de l'écran vers la patiente
- Basculement de l'écran vers le médecin
- Facilité de contrôle
- Bras d'écran ergonomique ou l'optimisation de votre confort visuel et pour offrir un accès plus aisé à vos patientes

TECHNOLOGIE FULL HD

- Haute résolution sur vos photos et vos vidéos
- Révélation de tout détail (qualité d'image 1920x1080 px)
- Assurance d'un contraste plus élevé et par extension, de meilleurs angles de vision
- Sortie HDMI pour la connexion d'un écran externe
- Détection automatique du signal d'entrée dans votre écran du vidéocolposcope, échographe
- Inclinaison et les commandes intuitives de l'écran

Réf. **285568**



Tarifs TTC | Photos non contractuelles

BORCAD®

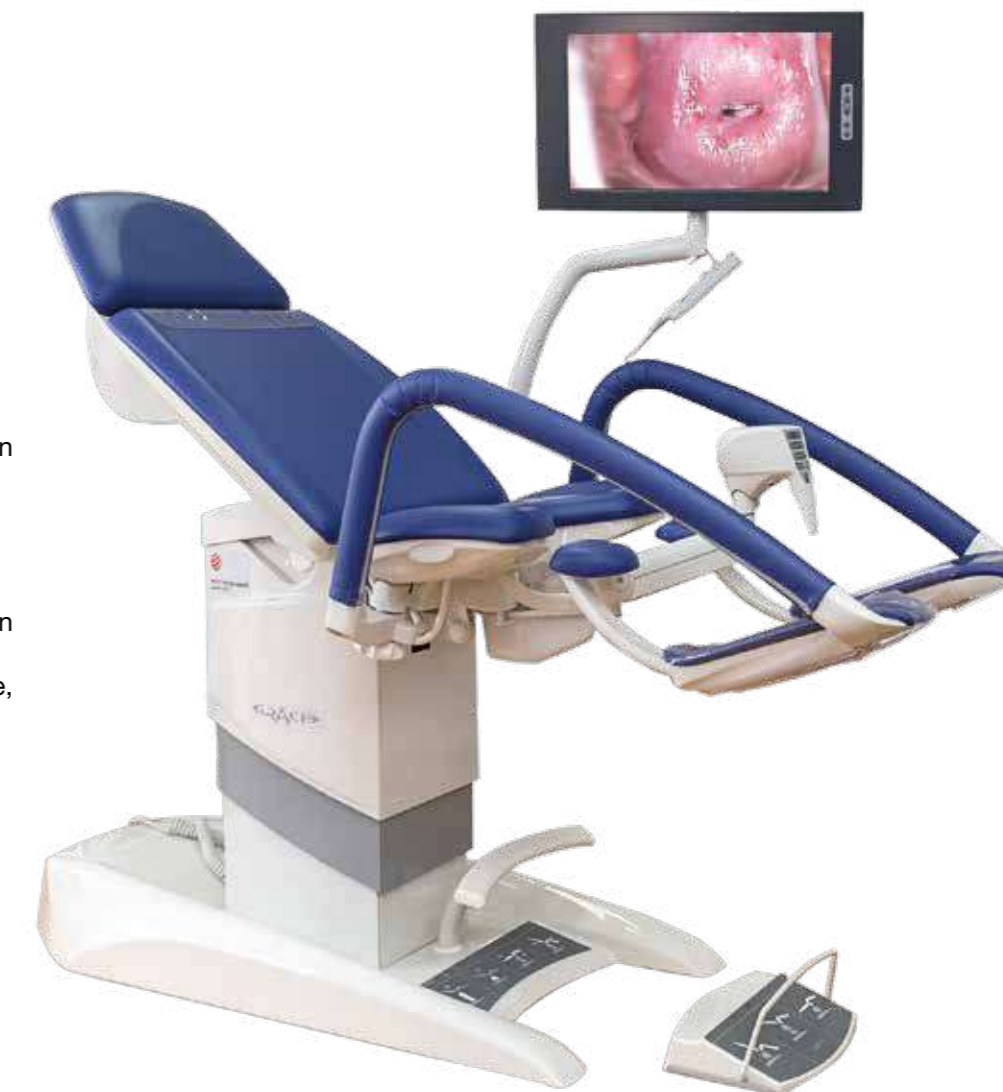

71

gMotio

Fort de son expérience, Promotal réalise ainsi la synergie de deux produits phares : le fauteuil de gynécologie Elite et le divan d'examen eMotio. gMotio s'affiche déjà comme un incontournable du fauteuil de gynécologie.

ÉGALITÉ DE TRAITEMENT

RÉDUISEZ LES EFFORTS DE VOS PATIENTS À MOBILITÉ RÉDUITE AVEC :

- Accueil à 54 cm du sol
- Accompagnement électrique de tous les mouvements des patientes
- Étriers à mouvements électriques (selon modèle)

EFFICACITÉ

FLUIDIFIEZ VOTRE EXAMEN GRÂCE À :

- Une extension de repose jambes intégrée pour une position allongée (opt)
- 3 positions programmables (9 en accessoires)
- Aux mouvements autonomes, 1 impulsion suffit à la mise en position
- À la commande intuitive et sa position d'accueil patient déjà paramétrée
- L'éclairage intégré à la table (selon modèle)

ERGONOMIE

AYEZ TOUJOURS LA MEILLEURE POSITION POUR VOUS ET VOTRE PATIENTE :

- Un travail précis sur la découpe d'assise et la densité de mousse
- Une hauteur variable de 57 à 105cm (avec tilt)
- Un tilt précis et réglable pour une pose de spéculum facilitée
- Double commande (sur le dossier et aux pieds)
- Des roues escamotables intégrées pour les petits déplacements

SÉCURITÉ

FACILITEZ LE NETTOYAGE DE VOTRE TABLE :

- Sellerie sans coutures
- Assise et dossier escamotables pour un nettoyage facilité
- Traitement de la structure en cataphorèse pour la longévité et l'hygiène du produit
- Bac ABS amovible
- Roulettes activables électriquement par contact maintenu

SÉCURISEZ VOS EXAMENS :

- Capteurs de sécurité
- Batterie de sécurité

3 VERINS/ETRIERS - Réf. 15620-01

3 VERINS/APPUI-JAMBES - Réf. 15626-01

3 VERINS/GOEPPLES - Réf. 15624-01

3VERINS/REPOSE-PIEDS.ELEC - Réf. 15630-01

ILIGHT 3VERINS/REPOSE-PIEDS.ELEC/LAMPES.INTEGREES - Réf. 15640-01



GAMME CLASSIQUE



GAMME ÉLÉGANCE (pour selleries iniquement)



Il existe également d'autres couleurs, modèles options ou accessoires. N'hésitez pas à nous contacter pour plus d'informations.

GAMME CLASSIQUE



GAMME ÉLÉGANCE (pour selleries iniquement)



ELANSA

LA TABLE GYNÉCOLOGIQUE
LA SIMPLICITÉ D'UTILISATION

Favorite des médecins gynécologues, cette table assure une grande accessibilité grâce à sa position d'accueil descendant jusqu'à 46 cm. Femmes enceintes, personnes âgées, et autres patientes à mobilité réduite sont ainsi accueillies dans les meilleures conditions.

NOTE : Très simple d'usage, la table d'examen gynécologique Elansa s'élève jusqu'à une hauteur maximum de 106 cm pour une position optimale d'examen.

1 VÉRIN / ÉTRIERS - Réf. 11610-01

**1 VÉRIN AVEC APPUI-PIEDS
INCLINABLES - Réf. 11615-01**

GOEPPELS - Réf. 11614-01



Beaumont

Le fauteuil gynécologique à hauteur variable Beaumont offre un confort optimal au patient et au praticien. Utilisant un système d'étriers ou d'appui-jambes, au choix, il s'adapte à votre pratique.

Caractéristiques techniques :

- Hauteur variable électrique de 54 à 93 cm
- Dossier réglable par vérin à gaz ou vérin électrique
- Coussin de jambes rabattable (suivant modèles) ou amovible (option)
- Paires de poignées
- Paire d'étriers ou d'appui-jambes (suivant modèles)
- Support rouleau papier
- Tiroir plastique en ABS
- Inclinaison manuelle de l'assise de 16°
- Patins de réglage sous piètement
- Commande par pédale
- Capacité patient jusqu'à 200 kg
- Structure acier avec revêtement gris nuage
- Goepel et repose jambe rabattable

**DOS. GAZ AVEC APPUI
JAMBES - Réf. BX4014-01**

**DOS. GAZ AVEC
ÉTRIERS ET COUSSIN
DE JAMBES RABATTABLE
Réf. BX4110-01**

**DOS GAZ AVEC APPUI
JAMBES ET COUSSIN
DE JAMBES RABATTABLE
Réf. BX4114-01**

**DOS ELEC AVEC APPUI
JAMBES ET COUSSIN
DE JAMBES RABATTABLE
Réf. BX4124-01**



Divan d'examen iQuest

Son design épuré et aérien améliorera votre confort et celui de vos patientes grâce à sa position d'accueil la plus basse du marché, ses positions programmables et ses mouvements autonomes, 2 fois plus rapides.

ÉGALITE DE TRAITEMENT

Réduisez les efforts de vos patients à mobilité réduite avec :

- Une position d'accueil patient à 46 cm
- Un dossier relevé servant d'appui lors de l'accès
- Des mouvements électriques doux et sécurisés

Examinez l'ensemble de vos patients avec la même aisance :

- Accueil jusqu'à 250 Kg
- Confort optimal de la sellerie Lounge (en option)

EFFICACITÉ

Fluidifiez votre examen grâce à :

- Aux mouvements 2 fois plus rapides
- Aux mouvements autonomes, 1 impulsion suffit à la mise en position
- À la commande intuitive et sa position d'accueil patient déjà paramétrée

ERGONOMIE D'USAGE

changez les positions sans aucun effort : (mettre en gras)

- Divan tout électrique : hauteur, dossier, proclive/déclive
- Une hauteur variable de 46 à 95 cm
- Enregistrement de 2 positions %100 paramétrables

Sellerie largeur 65 cm



HV ELECT SUR PATINS - SELLERIE PLATE - Réf. 3050-40

HV ELECT/ROUES ESC - SELLERIE PLATE - Réf. 3050-50

HV ELECT HOSPITALIER ROUES 125 MM - SELLERIE PLATE - Réf. 3050-60

HV ELEC LOUNGE/ROUES ESC - SELLERIE LOUNGE COMPRISE - Réf. 3055-20



GAMME CLASSIQUE



GAMME ÉLÉGANCE (pour selleries iniquement)



iDuolys

Égalité de traitement

Réduisez les efforts de vos patientes à mobilité réduite avec :

- Une position d'accueil dès 53 cm
- Mouvements électriques doux et sécurisés
- Passage de la position d'accueil à gynécologique sans aucun effort
- Accueil jusqu'à 250 Kg

Efficacité

Fluidifiez votre examen grâce à :

- Un divan 2 en 1 gynéco et généraliste
- Des étriers intégrés faciles à utiliser (selon modèle)
- Une fonction double clics sur la pédale pour atteindre vos positions sans la télécommande
- Des mouvements 2 fois plus rapides* et mouvements autonomes, 1 impulsion suffit à la mise en position
- La commande intuitive et sa position d'accueil patient déjà paramétrée
- Une position d'accueil reprogrammable

Facilitez le nettoyage de votre environnement grâce à :

- Des roulettes escamotables électriquement par contact maintenu (selon modèle)
- Sellerie d'assise amovible et sans couture

Ergonomie d'usage

Changez les positions sans aucun effort :

- Des mouvements électriques : hauteur, dossier central, proclive/déclive
- Un dossier extérieur réglable par vérin à gaz
- Une hauteur variable de 53 à 99 cm
- Enregistrement de 2 positions 100 % paramétrables
- Des étriers intégrés

SUR PATINS, ÉTRIERS SUR ÉTAUX - Réf. 3060-40

SUR PATINS, ÉTRIERS ESCAMOTABLES - Réf. 3065-40

SUR ROUES ESCAMOTABLES, ÉTRIERS SUR ÉTAUX - Réf. 3060-50

SUR ROUES ESCAMOTABLES, ÉTRIERS ESCAMOTABLES - Réf. 3065-50

GAMME CLASSIQUE



GAMME ÉLÉGANCE (pour selleries iniquement)



Tabouret

- Vérin à gaz
- Hauteurs multiples au choix
- Piètement à roulettes 5 branches aluminium
- Encombrement au sol : 50 cm

Hauteur variable de 38,5 à 47 cm
commande manuelle

Réf. PRO-923-10

Hauteur variable de 38,5 à 47 cm
commande au pied

Réf. PRO-922-10

Dossier en option

Réf. PRO-925

Tables Kompact

Kompact est la table d'examen qui répond parfaitement aux besoins des utilisateurs. Si vous manquez de place dans votre cabinet, si vous avez une activité variée, si vous souhaitez optimiser le temps passé avec vos patients tout en leur facilitant l'accès à votre table d'examen, alors la Kompact est faite pour vous. Elle permet grâce à sa position assise, ses rangements, ses étriers intégrés et ses nombreux accessoires de faire un examen complet sur une table d'1m3. Facilitez-vous la vie, choisissez la Kompact.

ÉGALITÉ DE TRAITEMENT

Réduisez les efforts de vos patients à mobilité réduite avec :

- Marchepied intégré escamotable de 23cm de haut
- Hauteur de 61 cm entre la marche et l'assise
- Passage de la position examen assise à allongée sans aucun effort grâce à l'extension de repose jambes intégrée

Examinez l'ensemble de vos patients avec la même aisance :

- Accueil jusqu'à 250 Kg
- Largeur de sellerie à 72cm

78

EFFICACITÉ

Réalisez vos examens plus facilement grâce à :

- Une position assise représentant 80% des examens
- 4 tiroirs pour avoir les indispensables à portée de main
- 2 latéraux coulissants, accessibles des 2 côtés (possibilité de disposer la table au centre du cabinet)
- 2 frontaux
- Étriers intégrés escamotables
- Inclinaison d'assise 7°

ERGONOMIE D'USAGE

- Une table compacte (tient dans moins d'1 m3)
- La polyvalence des positions (gynéco, assise, allongée)
- De nombreux rangements à portée de main
- Des roulettes intégrées pour les déplacements (sur modèle Block n' Roll)
- Extension de repose jambes au même niveau que l'assise (selon modèle)
- Confort optimal de l'assise



PROMOTAL

GAMME CLASSIQUE



GAMME ÉLÉGANCE (pour selleries iniquement)



Table d'examen à hauteur variable eKompact

ÉGALITÉ DE TRAITEMENT

RÉDUISSEZ LES EFFORTS DE VOS PATIENTS À MOBILITÉ RÉDUITE AVEC :

- Une position d'accueil patient assis à 48 cm
- Des mouvements électriques doux et sécurisés
- Passage de la position examen assise à allongée sans aucun effort grâce à l'extension de repose jambes intégrée

EXAMINEZ L'ENSEMBLE DE VOS PATIENTS AVEC LA MÊME AISANCE :

- Accueil jusqu'à 205 Kg
- Sellerie confort largeur 72 cm

SÉCURISEZ VOS EXAMENS :

- Capteurs de sécurité
- Batterie de sécurité

EFFICACITÉ

AYEZ TOUT CE DONT VOUS AVEZ BESOIN DANS 1M³ :

- Une position gynéco avec des étriers escamotables et réglables
- Un bac gynéco ABS (inox en option)
- 2 tiroirs de rangement (1 Tiroir Latéral « Pass Through » & 1 Tiroir Frontal)
- Un porte rouleau grande capacité intégré au dossier (longueur max 50cm – diamètre 20cm)
- Des rails d'assise (option)

FLUIDIFIEZ VOS EXAMENS GRÂCE :

- Aux mouvements autonomes, 1 impulsion suffit à la mise en position (selon modèle)
- À la commande intuitive et sa position d'accueil patient déjà paramétrée
- Pédale sans fil (option)

FACILITEZ LE NETTOYAGE DE VOTRE TABLE :

- Sellerie sans coutures
- Bac ABS amovible
- Roulettes activables électriquement par contact maintenu (déplacement aisé de la table – uniquement pour le nettoyage)

ERGONOMIE

CHANGEZ LES POSITIONS SANS AUCUN EFFORT :

- Divan tout électrique : Hauteur, dossier
- Enregistrement de 3 positions 100 % paramétrables



PROMOTAL

GAMME CLASSIQUE



GAMME ÉLÉGANCE (pour selleries iniquement)



CHAPITRE Mobilier Médical

Luneau by SARATOGA



UN LARGE CHOIX DE MODULES ERGONOMIQUES ET ÉVOLUTIFS

Parce que votre temps est précieux, la gamme de meubles modulaires Saratoga est étudiée afin d'optimiser votre volume de rangement et de stockage, et vous permet d'avoir vos accessoires et consommables toujours à portée de main. Ce mobilier ergonomique a été conçu pour l'environnement médical et est fabriqué avec une exigence de qualité stricte.

SIMPLE

- **Commande simplifiée** : déterminez la solution adaptée à vos besoins parmi les ensembles prédéfinis par nos concepteurs.
- **Un accompagnement de A à Z** : établissez gratuitement votre devis et les plans 3D pour visualiser les produits dans votre environnement de travail.
- **Le droit de changer d'avis** : jusqu'au moment de la signature de votre commande.

SPÉCIFIQUE

- **Adaptée à votre spécialité** : notre gamme de modules vous accompagnera au quotidien en répondant à vos besoins d'ergonomie.
- **L'hygiène et la sécurité, un jeu d'enfant** : les modules sont spécialement conçus pour un entretien facilité grâce aux intérieurs de tiroirs sans angle et une peinture inaltérable.

MODERNE

- **Un style intemporel** : le mobilier modulaire Luneau by Saratoga vous accompagnera pendant de nombreuses années.
- **Un espace de travail qui vous ressemble** : choisissez vos poignées et accessoires selon vos désirs et personnalisez la couleur de votre façade.
- **Le sur-mesure dans son ensemble** : choisissez parmi l'ensemble de la gamme, les modules, options et accessoires dont vous avez besoin.



GARANTIE
5 ANS



LIVRÉ
ET INSTALLÉ
(HORS PLOMBERIE)



DEVIS ET PLANS 3D
GRATUITS



ACCOMPAGNEMENT
DE A À Z



FABRICATION
ITALIENNE

COLLECTION MEUBLES MODULAIRES



Personnalisez votre projet en choisissant votre ensemble modulaire, les inserts de tiroirs, la forme et la couleur des poignées, et la couleur des façades.

Luneau by SARATOGA / NOTRE COLLECTION

1- VOTRE ENSEMBLE MODULAIRE CLEF EN MAIN

-  Module 1 porte activation manuelle / ouverture à la main
-  Module 4 tiroirs
-  Module 4 tiroirs sur roulettes
-  Module de stérilisation
-  Module 1 porte activation manuelle au genou
-  Module 5 tiroirs
-  Meubles hauts 2 portes

ECO



 x3

SMART



 x2  x1

Avec ou sans :

 x1  x1

EXAM



 x2  x1
 x1

MOBILE



 x2  x1
 x1

HANDFREE



 x1  x1
 x1  x1

SELECT



 x1  x1
 x1  x1

Avec ou sans :

 x1  x1

Luneau by SARATOGA / NOTRE COLLECTION

• Évier à gauche ou à droite • Charnières haute résistance • Patins de réglage sous piétement • Possibilité de fixation au sol et au mur • Plan de travail en bois laminé / Hi-Macs (plastique haute résistance)

Caractéristiques	ECO	SMART	EXAM	MOBILE	HANDFREE	SELECT
Évier	Inox	●	●	●	●	
	Hi-Macs					●
Dim. totales (L x P, cm)	151 x 48	Selon modèles*		201 x 52	207 x 52	207 x 52
Version avec meubles hauts 2 portes		●				●
Version avec meuble de stérilisation		●				●
Robinet	Levier long	●	●	●	●	
	Infra-rouge					●
Plan de travail	Bois laminé	●	●	●	●	
	Hi-Macs					●

Selon modèles* :

- **SMART** : L151 x P48 (standard), L151 x P60 (version meubles hauts), L201 x P60 (version avec module de stérilisation)
- **SELECT** : L207 x P52 (standard), L207 x P60 (version meubles hauts), L267 X P60 (version avec module de stérilisation)

Luneau by SARATOGA / NOTRE COLLECTION

2- VOS SÉPARATEURS DE TIROIRS

• Inclus dans le prix • Glissières Blumotion : fermeture des tiroirs freinée • Inserts de tiroirs hygiéniques sans angles

POUR TIROIRS H6,5 CM

• Séparateurs H3 cm



8 COMPARTIMENTS Réf. **ACS 110** 5 COMPARTIMENTS Réf. **ACS 110B** SANS COMPARTIMENT Réf. **ACS 120**

POUR TIROIRS H13 À H36,5 CM

• Séparateurs H10 cm



5 COMPARTIMENTS Réf. **ACS 130C** 2 COMPARTIMENTS Réf. **ACS 130B** SANS COMPARTIMENT Réf. **ACS 130A**

3- VOS POIGNÉES

• Poignées en acier
• 20 coloris disponibles



MODÈLE ARC L35 CM
Réf. **ACS 150**



MODÈLE G L35 CM
Réf. **ACS 151**



MODÈLE LY L35 CM
Réf. **ACS 153**

Notre collection : robinets, éviers, plans de travail, séparateurs de tiroirs, poignées et choix de la couleur, inclus dans le prix des modules.

4- LA COULEUR DE VOS FAÇADES ET DE VOS POIGNÉES

• Inclus dans le prix • Plan de travail et structure des modules de coloris blanc • Peinture poudrée haute résistance intégrant la nanotechnologie Bonderite®



VOTRE PROJET SUR-MESURE

Concevez votre espace de travail à votre image et selon vos exigences, accompagnés de notre équipe dédiée.

Choisissez :

- 1- Vos meubles bas et meubles pour éviers ;
- 2- Votre robinet, évier et plan de travail ;
- 3- Vos meubles hauts ;
- 4- Vos séparateurs de tiroirs et poignées (page xx) ;
- 5- La couleur de vos poignées et de vos façades.

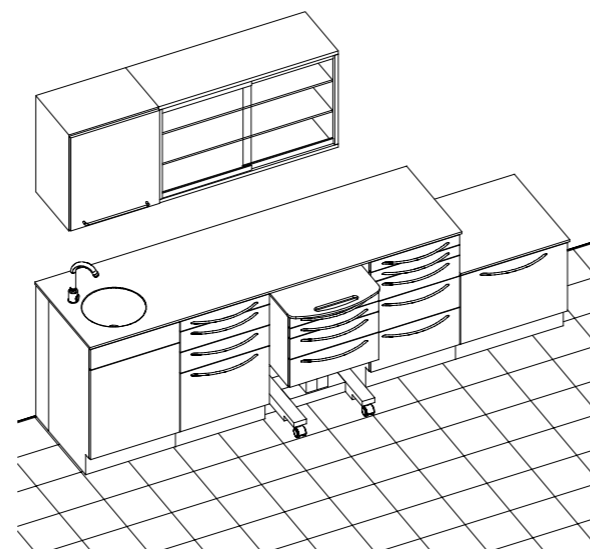

Luneau by SARATOGA / NOTRE COLLECTION

LES MEUBLES BAS

Meubles sous évier



Activation au pied
1 porte ouverture genou
H82,5 x L50 x P45,5 cm
Réf. **EL 8040-K**



Activation au pied
1 porte ouverture main
H82,5 x L50 x P45,5 cm
Réf. **EL 8040-H**



Activation manuelle
1 porte ouverture genou
H82,5 x L50 x P45,5 cm
Réf. **EL 8041-K**



Activation manuelle
1 porte ouverture main
H82,5 x L50 x P45,5 cm
Réf. **EL 8041-H**



Meuble rangement
1 porte
H82,5 x L50 x P45,5 cm
Réf. **EL 8110**



Meuble 4 tiroirs
1 x 6,5 - 2 x 13 - 1 x 36,5
H82,5 x L50 x P45,5 cm
Réf. **EL 8090B**



Meuble 5 tiroirs
2 x 6,5 - 1 x 13 - 1 x 19,5
1 x 23,5
H82,5 x L50 x P45 cm
Réf. **EL 8013B**



Meuble pour stérilisateur
1 petite porte
H57,7 x L61 x P60 cm
Réf. **EL 8113**



Meuble mobile 4 tiroirs + top Hi-Macs
2 x 6,5 - 1 x 13 - 1 x 17
H78 x L56 x P53 cm
Réf. **TR8010B-PS6310**



Meuble double porte 2 tiroirs
L = 80 CM
H82,5 x L80 x P45,5 cm
Réf. **EL 8122B**

LES ROBINETS

- Fournis avec bonde et siphon
- Arrivée d'eau nécessaire



LEVIER LONG
Réf. **ACS 410**



Prise électrique nécessaire
ACTIVATION INFRAROUGE
Réf. **ACS 451B**

LES ÉVIERS



INOX
Réf. **ACS 500**



CÉRAMIQUE
Réf. **ACS 510**



HI-MACS*
Réf. **ACS 519**

*Plan de travail Hi-Macs uniquement

LES PLANS DE TRAVAIL

• Vente par longueur de 1 m

RÉF.	PROFONDEUR (CM)			
	48	52	60	70
Laminé ÉP. 3 cm	PL1130	PL1030	PL1232	PL1230
Hi-Macs ÉP. 1,2 cm	-	PL6112	PL6212	PL6310

LES MEUBLES HAUTS



1 porte
H46 x L50 x P36 cm
Réf. **STV50**



2 portes
H46 x L100 x P36 cm
Réf. **STV100**



2 portes Coulissantes transparentes
H46 x L100 x P36 cm
Réf. **STV102**

Mobilier Médical

LAMPES



Lampe LED Lumière Froide « CARLA » 4,2 W

Lampe d'examen idéale pour la gynécologie (optique angle : 25°)

Petite lampe très compacte qui offre un éclairage localisé et précis. Elle est idéale pour une utilisation en gynécologie et apporte un excellent éclairage d'appoint aux médecins généralistes.

La version longue (1 230 mm) offre une utilisation confortable surtout lorsque la lampe est fixée sur un fauteuil de gynécologie.

- Longévité exceptionnelle : 50 000 heures.
- Transformateur incorporé. Sans dégagement de chaleur.
- Lumière vive et blanche de grande qualité.
- Température de couleur 5500°K.
- Éclairage :
 - à 30 cm : 90 000 lux / Ø éclairé : 10 cm
 - à 50 cm : 27 000 lux / Ø éclairé : 15 cm
 - à 100 cm : 7 000 lux / Ø éclairé : 25 cm
- Faisceau : angle 10°
- 6 fixations possibles.
- Câble d'alimentation 3 m autorisant la mobilité maximale.
- Classe II double isolation.

LAMPE CARLA CLASSIQUE

→ Bras flexible 100 cm - Réf. **LED4W**

→ Bras flexible 123 cm - Réf. **LED4W120**

LAMPE CARLA FOCUS

→ Bras flexible 100 cm - Réf. **LED4WF**

→ Bras flexible 123 cm - Réf. **LED4W120F**



Lampe LED « HEPTA » 7 W

C'est une lampe d'examen équipée de LED de puissance de la dernière génération, très polyvalente, puissante et confortable, sans dégagement de chaleur : sa maniabilité est optimale.

Lampe d'examen et de petite chirurgie elle est très polyvalente, puissante et d'une maniabilité optimale grâce à sa poignée ergonomique. Cette lampe est destinée à tous les domaines médicaux : médecine générale, dermatologie, podologie, gynécologie...

- Longévité exceptionnelle : 50 000 heures.
- Convertisseur incorporé dans la base de lampe.
- Température de couleur : 5500° Kelvin donnant une lumière blanche et vive.
- 47 500 lux à 30 cm avec un champ éclairé de diamètre 15 cm,
- 27000 lux à 50 cm avec un champ éclairé de 20 cm.
- 6 fixations possibles
- Câble d'alimentation de 3m autorisant la mobilité maximale.
- Classe II, double isolation.

→ Bras flexible 114 cm

Réf. **300020**

Ergonomique
et hygiénique
Détection à 3 cm
maximum
S'adapte sur
toutes les lampes



→ Option
pour les 3 lampes
interrupteur
sans contact
Réf. **ELO-LAMP009ISC**

Lampe Halogène «TINA » 20 W

Ce modèle halogène représente le meilleur compromis qualité/puissance/prix de notre gamme.

Son prix peut rivaliser avec les produits d'importation tout en offrant la qualité des éclairages LID. Elle est appréciée en médecine générale pour les soins et l'examen ordinaire. Source dichroïque 12V/20W, OSRAM GU 5,3 Decostar ES SP 10° hautes performances. (avec filtre UV)

- Watts 20 W
- Kelvins 3 000° K
- Lumens 400 lm
- Longévité des ampoules 5 000 heures minimum
- ndice rendu de couleur (IRC) 100
- 12 fixations possibles
- Longueur de câble 3 mètres
- Isolation Classe II
- Tête de lampes cotes 70 x 70 mm
- Base de lampe cote 69 x 69 x 115 mm

→ Bras flexible 100 cm

Réf. **LED7W**



SYSTÈMES DE FIXATION

Étaux simple

Aluminium laqué noir



Réf. **ELO-LAMP67E**

Socle lourd

Aluminium laqué blanc



Réf. **ELO-LAMP67S**

Etrier universel avec plaque d'adaptation



Réf. **ETRPM006**

Bras mural articulé

Aluminium laqué époxy blanc
2 x 400 mm 3 points de rotation



Réf. **ELO-LAMP67BMA**

Équerre murale

Aluminium laqué epoxy blanc



Réf. **ELO-LAMP67EM**

Pied roulant télescopique

Hauteur
de 60 à 100 cm



Réf. **PIR00666**



Index

A

ALKA DDH	52
ALKACIDE	52
ALKADOUX	54
ALKAFRESH	54
ALKAZYME	51
ANIOSAFE MANUCLEAR HF	50
ANIOSAFE MANUCLEAR NPC HF	50
ANIOSGEL 85 NPC	50
ANIOSPRAY SURF 29	47
ANIOSURF ND PREMIUM	
FRAICHEUR	47
Aniosyme PLA II	45
Aniosyme X3	44
Autoclave Midmark 23	42

B

Bac de trempage et pré-désinfection 5 L et 10 L	36
Bacs ultrasons ELMA	37
Balances	62
BETANETT	52
Bobine compacte	28
Bobine traditionnelle	28
Boîtes Inox	14
Boules de coton	30
Boules non tissées stériles	30

C

Canule de Novak (Luneau Gyn)	11
Carré de coton	30
Ciseaux à fils longs (UU)	18
Ciseaux de Metzenbaum (Luneau Gyn)	13
CLINALKAN	51
Colposcope	66
Compresse de gaze non stériles	29
Compresse de gaze stériles	29
Compresse non tissées non stériles	29
Compresse non tissées stériles	29
Crochet à extraction DIU	13
Cupules Inox	14
Curette de Kevorkian	11

D

Distillateur d'eau	40
Distributeur ABS blanc pour bobines	28
Distributeur ABS blanc pour essuie-mains feuilles à feuilles	28
Doigtier Legueu	21
Doppler Fœtal pro avec écran LCD couleur	56
Doppler Fœtal pro avec écran LCD rétro-éclairé	56
Draps d'examen Celtex gaufrés	26

Draps d'examen ouate blanche	26
Draps d'examen plastifiés et imperméables	26

E

Échographie	64
Essuie-mains feuilles à feuilles	28

G

Gaines de stérilisation à soufflets ou plates	39
Gants d'examen latex	22
Gants d'examen nitrile	23
Gants d'examen vinyle	23
Gel lubrifiant EDM	20
Gel lubrifiant KY	20
Gel PARKER Aquasonic	20
Gmotio	74

H

Haricot en plastique blanc	32
Haricot polypropylène blanc	32
Haricots Inox	14
Hystéromètre	19

I

Impression - Papier MITSUBISHI	25
Impression - Papier SONY	25
Indicateurs de stérilisation Prions	41

Indicateurs de stérilisation standard	41
INSTRUBAC rigide avec panier 5 L	36

L

Lampe LED « HEPTA »	86
Lampe LED haute puissance « TINA »	87
Lampe LED Lumière froide « CARLA »	86
LINGETTES WIP'ANIOS EXCEL	45

M

Mètre déroulant mécanique seca 206	56
Mobilier modulaire Luneau by Saratoga	81-85
Mors pour Mini-Tischler pour pince rotative	10
Mors Tishler-Morgan pour pince rotative	10

P

Pèse-personne	62
Pinces à biopsie	9
Pince à extraction malléable	12
Pince à extraction rigide	12
Pince à polype de Palmer	8
Pince à préhension de Museux-Palmer	8

Pince à préhension de Pozzi	8
Pince à préhension de Pozzi-Palmer	8
Pince à stérilet de Circeron	12
Pince à stérilet de Therrum	12
Pince Bengolea	7
Pince de Museux Palmer	8
Pince de Pozzi	8
Pince de Pozzi Palmer	8
Pince de Therrum	12
Pince de Chéron	18
Pince pansement Longuette	7
Pince pour biopsie de col Mini-Tischler SL	9
Pince pour biopsie de col Morgan-Tischler SL	9
Pince pour microbiopsie	9
Plateau de soin UU fond lisse	32
Plateau de soin UU polypropylène blanc autoclavable non perforé	32
Plateau de soin UU polypropylène vert autoclavable non perforé	32
Plateaux Inox	14
Promotal	74-79
Protège-sondes en latex	21
Ruban ergonomique périmétrique seca 201	57

S

Sachets de stérilisation à fermeture autocollante	38
Sachets de stérilisation à souder plats	38
SEPTALKAN	53
Set de pose d'implant	31
Set retrait d'implant	31
Spéculum de Cuso	6
Speculum Endocervical de Kogan	6
Spéculums de Collin (UU)	16-17
Spéculums de Cusco (UU)	16-17
STERANIOS 2%	46
Stéthoscope Anestophon	61
Stéthoscope Duplex 2.0	61
SURFA'SAFE PREMIUM	48
SURFA'SAFE R PREMIUM	48
SURFALKAN SH	53
SURFANIOS PREMIUM	46
Système osmose Pura Plus	40

T

Tables et Divan	69
Tensiomètres	59-60
Tests de Bowie & Dick	41
Tests Helix Isp 3,5min	41
Thermosoudeuse ONE	39
Toise mobile seca 213	57

Conditions générales de vente

ARTICLE 1 – DISPOSITIONS GÉNÉRALES

1.1 – Les conditions générales de vente décrites ci-après détaillent les droits et obligations de la société.

LUNEAU GYNECOLOGIE, est une marque de la société PROMOTAL SAS, dont le siège social est :

PROMOTAL
22 rue de Saint-Denis de Gastines
53500 Ernée

et de son client dans le cadre de la vente de marchandises et services. Elles s'appliquent aux devis, propositions commerciales, bons de commande, factures proforma, accusés de réception et factures remis aux clients de PROMOTAL. Le fait de passer commande à PROMOTAL comporte de plein droit l'acceptation par l'acheteur de toutes les conditions mentionnées sur le présent document sans restriction ni réserves.

1.2 – Dans l'éventualité où l'une quelconque des dispositions des conditions générales de vente serait déclarée nulle ou sans effet, de quelque façon et motif que ce soit elle serait réputée non écrite et n'entraînerait pas la nullité des autres dispositions.

1.3 – PROMOTAL se réserve le droit de pouvoir modifier ses conditions de vente à tout moment. Dans ce cas, les conditions applicables seront celles en vigueur à la date de la commande par l'acheteur.

1.4 – La commande exprime le consentement du client de manière irrévocable ; il ne peut donc l'annuler, à moins d'un accord exprès et préalable de la part de PROMOTAL. Dans ce cas, le client indemniserà PROMOTAL pour tous les frais engagés et pour toutes les conséquences directes ou indirectes qui en découlent. En outre, le cas échéant, l'acompte déjà versé restera acquis à PROMOTAL.

ARTICLE 2 – OBJET

2.1 – Les présentes conditions visent à définir les relations contractuelles entre LUNEAU GYNECOLOGIE et l'acheteur et les conditions applicables à toute vente.

2.2 – Ces conditions de vente prévaudront sur toutes autres conditions générales ou particulières non expressément agréées par PROMOTAL.

ARTICLE 3 – CARACTÉRISTIQUES DES PRODUITS

3.1 – Les produits proposés à la vente sont les articles présentés en plaquette par les commerciaux et sur notre site internet : www.luneaugyn.com

3.2 – Les produits sont disponibles dans la limite de nos stocks.

3.3 – Les photographies du catalogues ne peuvent assurer une similitude parfaite avec le produit vendu, notamment en ce qui concerne la couleur. Ainsi les photographies et textes illustrant les produits n'entrent pas dans le champ contractuel. En cas d'erreurs, en aucun cas la responsabilité de PROMOTAL ne pourra être engagée.

ARTICLE 4 – LESTARIFS

4.1 – Les prix des marchandises vendues sont ceux en vigueur au jour de la prise de commande. Ils sont libellés en euro et calculés hors taxes.

4.2 – Le prix indiqué ne comprend pas les frais de traitement de commandes, l'éco-contribution, les frais de transport et d'installation.

4.3 – PROMOTAL se réserve le droit de modifier ses prix à tout moment, étant entendu que le prix figurant sur le bon de commande le jour de la commande est le seul applicable à l'acheteur. Sauf retard nous incombant, les prix indiqués dans nos offres ne peuvent nous engager au-delà d'un délai de 2 mois. Passé ce délai, nos fournitures sont facturées au cours du jour de livraison.

4.4 – PROMOTAL se réserve la possibilité de ne pas confirmer une commande pour quelques raisons que ce soit, telles que : données du client incomplètes, rejet du dossier financier par l'organisme de financement, conditions financières anormales, commande anormale, problème prévisible concernant la livraison à effectuer. PROMOTAL en informera le client par tous moyens.

4.7 – PROMOTAL se réserve le droit de refuser toute commande d'un acheteur avec lequel il existerait un litige.

4.8 – PROMOTAL se réserve le droit de refuser toute commande d'un acheteur domicilié dans une zone géographique hors France sur laquelle PROMOTAL est représenté par un distributeur

4.9 – Les conditions commerciales et offres promotionnelles diffusées en France ne s'appliquent qu'à la France Métropolitaine.

ARTICLE 5 – MODALITÉS DE PAIEMENT

5.1 – Les règlements des commandes s'effectuent par chèque ou par virement à l'ordre de PROMOTAL.

5.2 – Pour toute commande inférieure à quarante et un euros et soixante-sept centimes 41,66 euro hors taxes, des frais de dossier sont facturés, sauf paiement à la commande.

5.3 – Pour toute commande inférieure à cent vingt-cinq euros hors taxes, des frais de port sont facturés selon une grille forfaitaire.

5.4 – Les points 5.2 et 5.3 précédents sont applicables exclusivement sur les livraisons en France métropolitaine. En cas de livraison dans les DOM-TOM, tous les prix de PROMOTAL sont réputés hors taxes départ usine, transport et emballage en plus.

5.5 – En cas de défaut de paiement total ou partiel des marchandises livrées au jour de la réception, l'acheteur doit verser à PROMOTAL une pénalité de retard égale à une fois et demie le taux de l'intérêt légal. Le taux d'intérêt légal est celui en vigueur au jour de la livraison des marchandises. Cette pénalité est calculée sur le montant hors taxes de la somme restant due, et court à compter de la date d'échéance du prix sans qu'aucune mise en demeure préalable ne soit nécessaire.

5.6 – Aucun escompte ne sera pratiqué pour paiement anticipé. Les réclamations ne produisent aucun effet sur l'obligation de payer le prix.

5.7 – Sauf conditions particulières stipulées sur la facture, les commandes sont payables comptant à réception de la facture.

ARTICLE 6 – LES PRÊTS DE MATÉRIEL

6.1 – PROMOTAL se réserve le droit de mettre à disposition de sa clientèle un matériel de prêt dans l'attente de la réparation ou de l'échange d'un matériel défectueux, sous ou hors garantie. L'acheteur ne peut prétendre à du matériel de prêt de façon automatique. Le matériel prêté par PROMOTAL en reste la propriété l'emprunteur s'engageant à assurer le matériel durant la période du prêt.

6.2 – Ce prêt est exclusivement réservé à la personne de l'emprunteur. En conséquence, il ne pourra à titre gratuit ou onéreux, ni sous-louer le matériel prêté, ni consentir ou laisser acquérir de quelconques droits sur celui-ci. Par ailleurs, il s'interdit d'y apporter une quelconque modification technique.

6.3 – Dans le cas de l'élaboration d'un devis de réparation sur le matériel remplacé par le matériel de prêt, PROMOTAL se réserve le droit de reprendre le matériel de prêt au bout d'un mois à dater de l'élaboration du devis ou de facturer par mois entamé le montant de 1/12 du tarif brut en vigueur de l'appareil prêté en sus du montant du devis.

ARTICLE 7 – LES LIVRAISONS

7.1 – La livraison est effectuée à l'adresse indiquée sur le bon de commande renseigné par l'acheteur. L'adresse de livraison doit obligatoirement être une adresse physique, PROMOTAL se réserve le droit de refuser toute livraison vers une boîte postale, un entrepôt ou un dépôt.

7.2 – Le délai de livraison indiqué lors de l'enregistrement de la commande n'est donné qu'à titre indicatif et n'est aucunement garanti. Les retards éventuels postérieurs au départ usine ne peuvent donner lieu à aucun dommage et intérêt ou pénalité ou annulation de commande.

7.3 – Les risques sont toujours à la charge de l'acheteur à partir du moment où les produits ont quitté les locaux de PROMOTAL ou que le client a déchargé PROMOTAL. Le client devra en conséquence prendre l'initiative d'assurer les marchandises transportées contre toute avarie survenant durant leur chargement, leur transport ou leur déchargement. En cas de dommage ou de perte pendant le transport, la protestation motivée doit être formulée auprès du transporteur dans un délai de deux jours à compter de la livraison du produit.

7.4 – Pour des raisons de disponibilité (rupture de stock, arrêt de la production : liste non limitative), une commande peut être livrée en plusieurs fois à l'acheteur. Dans ce cas, la livraison est payée une seule fois par l'acheteur.

ARTICLE 8 – RESPONSABILITÉ

8.1 – En aucun cas et en aucune circonstance, PROMOTAL ne pourra voir engagée sa responsabilité pour des dommages Matériels et immatériels de toute nature, et, notamment, perte d'utilisation, perte de revenus ou de profits, manque à gagner causé ou non par une faute de PROMOTAL.

8.2 – La responsabilité de PROMOTAL ne pourra être engagée qu'à hauteur du montant du prix de la com-mande et limitée aux dommages matériels directs causés au client qui résulteraient de fautes imputables directement à PROMOTAL dans le cadre de l'exécution du contrat.

8.3 – La responsabilité de PROMOTAL ne pourra être engagée pour un dysfonctionnement de matériel lié à une réinstallation.

ARTICLE 9 – LA GARANTIE

9.1 – Tous les produits fournis par PROMOTAL bénéficient de la garantie légale prévue aux articles 1641 et suivants du Code Civil.

9.2 – En cas de non-conformité d'un produit, il pourra être retourné à PROMOTAL, après accord préalable des parties, qui le reprendra, ou l'échangera sans aucune autre indemnité.

9.3 – La garantie ne s'applique pas : aux pièces d'usure, aux cas de détérioration ou d'accident provenant de négligence, de défaut de surveillance, ou de défaut d'entretien ou d'une utilisation dans des conditions anormales ou non conformes aux prescriptions du constructeur.

9.4 – La responsabilité de PROMOTAL, sera en tout état de cause, limitée au montant de la commande.

9.5 – La réparation ou l'échange des pièces pendant la période de garantie ne peut avoir pour résultat de prolonger le délai de garantie qui prend effet à partir du jour de la livraison initiale.

ARTICLE 10 – RÉCLAMATIONS

10.1 – Toutes réclamations, demandes d'échanges, concernant la non-conformité d'un produit doivent s'effectuer par voie postale à l'adresse suivante dans un délai de cinq jours à compter de la réception de la commande :
PROMOTAL
22 rue de Saint-Denis de Gastines
53500 Ernée

10.2 – Aucune réclamation sur la nature, la quantité, la conformité des produits livrés ne pourra être prise en compte passé le délai de cinq jours à compter de la date de livraison.

ARTICLE 11 – CLAUSE DE RÉSERVE DE PROPRIÉTÉ

11.1 – Les produits vendus restent la propriété de PROMOTAL jusqu'au paiement intégral de la facture. La simple remise d'un titre de paiement ne constitue pas le paiement. En cas de remise d'un chèque, le paiement ne sera réputé réalisé qu'au moment de l'encaissement effectif.

11.2 – L'acheteur supportera tous les risques que pourraient subir ou occasionner les produits après leur livraison et prendra toutes dispositions pour préserver le droit de propriété de PROMOTAL. Il s'engage à maintenir ces garanties jusqu'au transfert à son profit de la propriété des marchandises vendues. L'acheteur sera donc tenu de s'opposer par tous moyens de droit aux prétentions que des tiers pourraient être amenés à faire valoir sur le matériel objet de la vente que ce soit par voie de saisie, confiscation ou procédure équivalente.

ARTICLE 12 – CLAUSE RÉSOLUTOIRE

12.1 – Si dans les quinze jours qui suivent l'échéance de paiement, l'acheteur ne s'est pas acquittée des sommes restant dues, la vente sera résolue de plein droit et pourra ouvrir droit à l'allocation de dommages et intérêts au profit de PROMOTAL.

12.2 – Tous les frais de reprise tels que, notamment, frais de retour, de remise en état, seront supportés par l'acheteur, sans préjudice des réclamations qui pourront être engagées par PROMOTAL.

ARTICLE 13 – FORCE MAJEURE

13.1 – La responsabilité de PROMOTAL ne pourra pas être mise en œuvre si la non-exécution ou le retard dans l'exécution de l'une de ses obligations décrites dans les présentes conditions générales découle d'un cas de force majeure.

13.2 – À ce titre, la force majeure s'entend de tout évènement extérieur, imprévisible et irrésistible au sens de l'article 1148 du Code Civil et dans un sens plus large :

- survenance d'un cataclysme naturel,
- tremblement de terre, tempête, incendie, inondation, épidémie...
- conflit armé, guerre, conflit civil, attentats,
- conflit du travail, grève totale ou partielle chez PROMOTAL ou chez le client ainsi que ses sous-traitants, prestataires de services, transporteurs, ou encore les postes, services publics...
- injonction impérative des pouvoirs publics (interdiction d'importer, embargo),
- accidents d'exploitation, bris de machines, explosion.

ARTICLE 14 – LES GROUPEMENTS

14.1 – Il est convenu que les groupements interviennent à l'égard du vendeur en qualité de mandataire de leurs adhérents.

14.2 – Le groupement reste donc responsable du règlement à bonne date de nos factures, responsabilité garantie par l'adhérent qui se substituera au groupement en cas de défaillance de ce dernier.

14.3 – Les conditions de vente s'imposent aux adhérents et aux groupements qui doivent s'en informer mutuellement.

ARTICLE 15 – DROIT APPLICABLE – LITIGE

15.1 – Les présentes conditions générales de vente sont soumises à la loi française.

15.2 – En cas de litige, la compétence est attribuée au tribunal de commerce de PARIS, nonobstant pluralité de défendeurs et/ou appel en garantie.

15.3 – Il est rappelé qu'en cas de litige, avant toute action en justice, une solution à l'amiable peut être recherchée. La recherche de la solution à l'amiable n'interrompt pas le « bref délai » de la garantie légale, ni la durée de la garantie contractuelle.

ARTICLE 16 – L'ECO PARTICIPATION

16.1 – Conformément à l'article 17 du décret du 20 Juillet 2005 relatif à la composition des équipements électriques et électroniques et à l'élimination des déchets issus de ces équipements, dit décret DEEE, depuis le 15 Novembre 2006, les acheteurs participent au financement de la filière de recyclage grâce à l'éco participation.

16.2 – Le montant de l'éco participation applicable à la commande figure sur la facture.



Parce que chaque projet est personnel, Luneau Gynécologie s'engage à vous aider à trouver la solution de financement la plus adaptée à vos besoins à travers de nombreuses formules.

→ Leasing

Versement d'un loyer adapté, de 3 à 7 ans

Des solutions innovantes pour réduire le coût de la création de votre cabinet et optimiser votre démarrage, la mise en place d'un financement dynamique, souple et évolutif.

→ Crédit-bail

Jusqu'à 60 mois pour adapter vos mensualités à vos possibilités. Bénéficiez des conditions préférentielles négociées.

Le crédit-bail est une location avec option d'achat (LOA) dont vous déduisez intégralement les loyers de vos revenus. Vous devenez propriétaire du matériel en fin de contrat en versant une option d'achat de seulement 1 % du montant total. Le crédit-bail est réservé aux matériels neufs ou reconditionnés.

→ Crédit classique matériel

2 à 12 fois sans aucun frais supplémentaire

Le crédit classique matériel est un emprunt à taux fixe pour une propriété immédiate de votre matériel. C'est un financement adapté à tous vos projets : achat de matériel neuf ou d'occasion, à usage professionnel.

Pensez à défiscaliser ! → crédit bail & leasing



Nous travaillons avec différents organismes de financement, n'hésitez pas à nous consulter pour élaborer votre projet.

ÉCO PARTICIPATION

Luneau Gynécologie renforce sa politique d'entreprise éco-responsable et adhère à Récylum pour le recyclage de ses équipements.



Graphisme : Jérôme Bedelet - Atelier JBBOX



Une équipe SAV qualifiée nationale
CONTACTEZ NOUS
TÉL. SAV : 02 43 05 69 09



Maintenance de votre autoclave :
✘ Révision annuelle
✘ Extension de garantie
✘ Contrat de maintenance (page xx)



Des ventes privées exceptionnelles



Un site e-commerce pour passer vos commandes 7j/7 et 24h/24



Les frais de port offerts dès 150 € d'achat*

* Livraison en France Métropolitaine, Corse non comprise. Conditions de livraison applicables à tous les produits sauf l'équipement du cabinet lourd ou encombrant (disponible dans nos CGV).



Un Service Clients à votre écoute

7 rue du Fossé Blanc
92230 Gennevilliers, FRANCE
du lundi au vendredi 9h-13h et 14h-18h
Tél. : 01 46 17 09 85 | Fax : 01 46 17 09 89
Email : contact@luneaugyn.com